

Dell™ OptiPlex™ 740

Quick Reference Guide

Models DCSM, DCNE, DCCY

Notes, Notices, and Cautions



NOTE: A NOTE indicates important information that helps you make better use of your computer.



NOTICE: A NOTICE indicates either potential damage to hardware or loss of data and tells you how to avoid the problem.



CAUTION: A CAUTION indicates a potential for property damage, personal injury, or death.

If you purchased a Dell™ n Series computer, any references in this document to Microsoft® Windows® operating systems are not applicable.

Information in this document is subject to change without notice.

© 2008 Dell Inc. All rights reserved.

Reproduction in any manner whatsoever without the written permission of Dell Inc. is strictly forbidden.

Trademarks used in this text: *Dell*, *OptiPlex*, and the *DELL* logo are trademarks of Dell Inc.; *Microsoft*, *Windows*, *Windows Vista*, and the *Windows Vista* Start Button are registered trademarks of Microsoft Corporation.

Other trademarks and trade names may be used in this document to refer to either the entities claiming the marks and names or their products. Dell Inc. disclaims any proprietary interest in trademarks and trade names other than its own.

Models DCSM, DCNE, DCCY

January 2008

P/N NX484

Rev. A01

Contents

Finding Information	5
Setting Up Your Computer	10
System Views	14
Mini Tower Computer — Front View	14
Mini Tower Computer — Back View	17
Mini Tower Computer — Back-Panel Connectors	19
Desktop Computer — Front View	21
Desktop Computer — Back View	23
Desktop Computer — Back-Panel Connectors	24
Small Form Factor Computer — Front View	26
Small Form Factor Computer — Back View	29
Small Form Factor Computer — Back-Panel Connectors	30
Removing the Computer Cover	32
Before You Begin	32
Mini Tower Computer	34
Desktop Computer	36
Small Form Factor Computer	38
Inside Your Computer	39
Mini Tower Computer	39
Desktop Computer	43
Small Form Factor Computer	47

Solving Problems	50
Dell Diagnostics.	51
System Lights	54
Diagnostic Lights	55
Beep Codes	59
Resolving Software and Hardware Incompatibilities	60
Restoring Your Operating System.	61
Reinstalling Your Microsoft Windows Operating System	63
Using the Drivers and Utilities Media.	67
Index	71

Finding Information

 **NOTE:** Some features or media may be optional and may not ship with your computer. Some features or media may not be available in certain countries.

 **NOTE:** Additional information may ship with your computer.

What Are You Looking For?

- A diagnostic program for my computer
- Drivers for my computer
- My computer documentation
- My device documentation
- Desktop System Software (DSS)

Find It Here

Drivers and Utilities Media

NOTE: The *Drivers and Utilities* media may be optional and may not ship with your computer.

Documentation and drivers are already installed on your computer. You can use the *Drivers and Utilities* media to reinstall drivers (see "Using the Drivers and Utilities Media" on page 67), to run the Dell Diagnostics (see "Dell Diagnostics" on page 51), or to access your documentation.



Readme files may be included on your media (CD or DVD) to provide the most current updates about technical changes to your computer or advanced technical-reference material for technicians or experienced users.

NOTE: Drivers and documentation updates can be found at support.dell.com.

What Are You Looking For?

- Warranty information
- Terms and Conditions (U.S. only)
- Safety instructions
- Regulatory information
- Ergonomics information
- End User License Agreement

Find It Here**Dell™ Product Information Guide**

-
- How to remove and replace parts
 - Specifications
 - How to configure system settings
 - How to troubleshoot and solve problems

Dell™ OptiPlex™ User's Guide

Microsoft Windows Help and Support Center

- 1 Click **Start**  → **Help and Support** → **Dell User and System Guides** → **System Guides**.
- 2 Click the *User's Guide* for your computer.

The *User's Guide* is also available on the optional *Drivers and Utilities* media.

What Are You Looking For?

- Service Tag and Express Service Code
- Microsoft Windows License Label

Find It Here

Service Tag and Microsoft® Windows® License

These labels are located on your computer.



- Use the Service Tag to identify your computer when you use support.dell.com or contact support.



- Enter the Express Service Code to direct your call when contacting support.

What Are You Looking For?

- How to reinstall my operating system

Find It Here**Operating System Media**

NOTE: The *Operating System* media may be optional and may not ship with your computer.

The operating system is already installed on your computer. To reinstall your operating system, use the *Operating System* media. See "Reinstalling Your Microsoft Windows Operating System" on page 63.



After you reinstall your operating system, you can use the optional *Drivers and Utilities* media to reinstall drivers for the devices that came with your computer.

Your operating system product key label is located on your computer.

NOTE: The color of your media varies based on the operating system you ordered.

What Are You Looking For?	Find It Here
<ul style="list-style-type: none"> • Solutions — Troubleshooting hints and tips, articles from technicians, frequently asked questions, and online courses • Community — Online discussion with other Dell customers • Upgrades — Upgrade information for components, such as memory, the hard drive, and the operating system • Customer Care — Contact information, service call and order status, warranty, and repair information • Service and support — Service call status and support history, service contract, online discussions with technical support • Reference — Computer documentation, details on my computer configuration, product specifications, and white papers • Downloads — Certified drivers, patches, and software updates • Desktop System Software (DSS) — If you reinstall the operating system for your computer, you should also reinstall the DSS utility. DSS provides critical updates for your operating system and support for Dell™ 3.5-inch USB floppy drives, processors, optical drives, and USB devices. DSS is necessary for correct operation of your Dell computer. The software automatically detects your computer and operating system and installs the updates appropriate for your configuration. 	<p data-bbox="576 231 980 263">Dell Support Website — support.dell.com</p> <p data-bbox="576 271 968 359">NOTE: Select your region or business segment to view the appropriate support site.</p> <p data-bbox="576 989 974 1013">To download Desktop System Software:</p> <ol style="list-style-type: none"> <li data-bbox="588 1021 968 1109">1 Go to support.dell.com, select your region or business segment, and enter your Service Tag. <li data-bbox="588 1117 924 1173">2 Select Drivers & Downloads and click Go. <li data-bbox="588 1181 985 1268">3 Click your operating system and search for the keyword <i>Desktop System Software</i>. <p data-bbox="576 1276 991 1332">NOTE: The support.dell.com user interface may vary dependent upon your selections.</p>

What Are You Looking For?	Find It Here
<ul style="list-style-type: none"> • How to use Windows Vista® or Windows® XP • How to work with programs and files • How to personalize my desktop 	<p>Windows Help and Support Center</p> <ol style="list-style-type: none"> 1 To access Windows Help and Support: <ul style="list-style-type: none"> • <i>In Windows Vista</i>, click Start  → Help and Support. • <i>In Windows XP</i>, click Start → Help and Support. 2 Type a word or phrase that describes your problem and click the arrow icon. 3 Click the topic that describes your problem. 4 Follow the instructions on the screen.

Setting Up Your Computer



CAUTION: Before performing any of the procedures in this section, follow the safety instructions in *Product Information Guide*.



NOTICE: If your computer has an expansion card installed (such as a modem card), connect the appropriate cable to the card, *not* to the connector on the back panel.



NOTICE: To help allow the computer to maintain proper operating temperature, ensure that you do not place the computer too close to a wall or other storage compartment that might prevent air circulation around the chassis.



NOTE: Before you install any devices or software that did not ship with your computer, read the documentation that came with the device or software, or contact the vendor to verify that the device or software is compatible with your computer and operating system.

You must complete all the steps to properly set up your computer. See the appropriate figures that follow the instructions.

➡ **NOTICE:** Do not attempt to operate a PS/2 mouse and a USB mouse simultaneously.

- 1 Connect the keyboard and mouse.

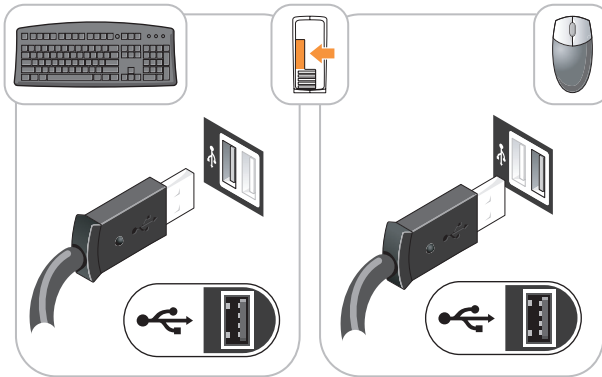

➡ **NOTICE:** Do not connect a telephone line to the network adapter connector. Voltage from telephone communications can cause damage to the network adapter.

- 2 Connect the telephone line or network cable.

Insert the network cable, not the telephone line, into the network connector. If you have an optional modem, connect the telephone line to the modem.

- 3 Connect the monitor using ONLY ONE of the following cables: the white DVI cable or the blue VGA cable (do not connect both cables to the same computer).

Align and gently insert the monitor cable to avoid bending connector pins. Tighten the thumbscrews on the cable connectors.

 **NOTE:** Some monitors have the video connector underneath the back of the screen. See the documentation that came with your monitor for its connector locations.

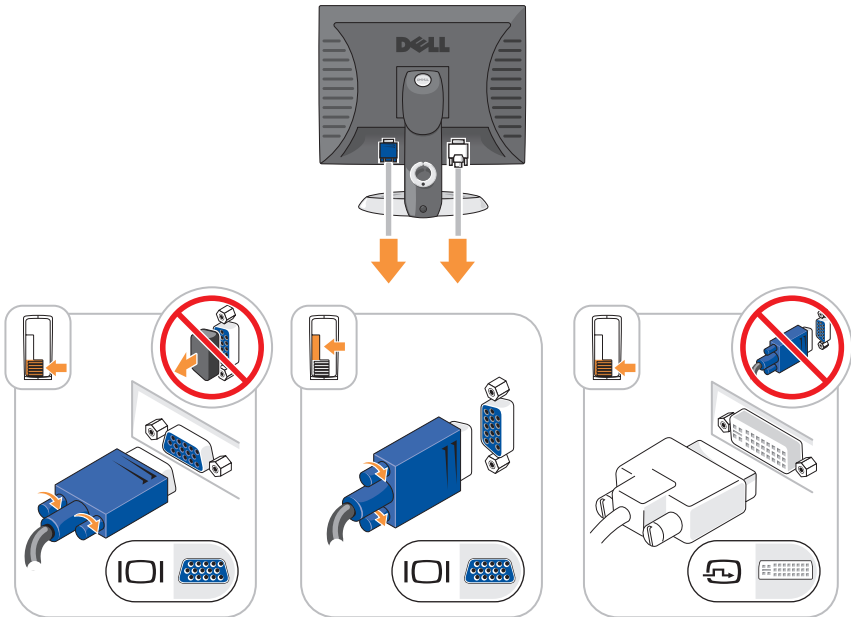

4 Connect the speakers.

➔ **NOTICE:** To avoid damaging your computer, set the manual voltage-selection switch (on the back of the computer, if your computer has a voltage selection switch) for the voltage that most closely matches the AC power available in your location.

➔ **NOTICE:** In Japan, the voltage selection switch must be set to the 115-V position even though the AC power available in Japan is 100 V.

🔧 **NOTE:** Your computer's power supply may or may not have a voltage selection switch.

5 Verify that the voltage selection switch is set correctly for your location.

Your computer has a manual voltage-selection switch. Computers with a voltage selection switch on the back panel must be manually set to operate at the correct operating voltage.

- 6 Connect power cables to the computer, monitor, and devices and connect the other ends of the power cables to electrical outlets.

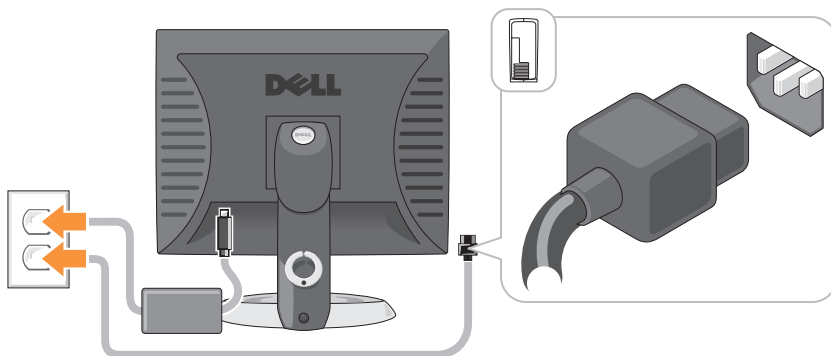

System Views

Mini Tower Computer — Front View

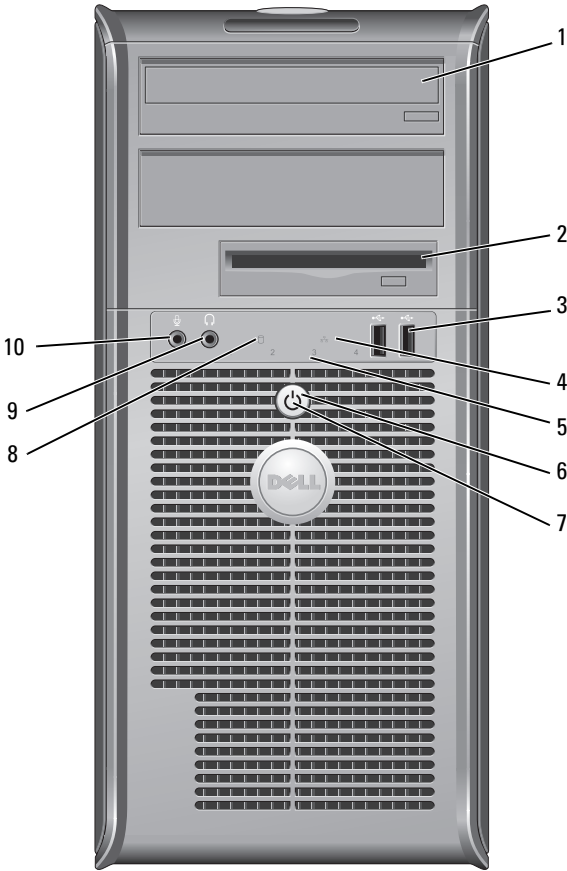

- | | | |
|---|-----------------------------|--|
| 1 | optical drive (optional) | Insert an optical drive (if supported) into this bay. |
| 2 | floppy drive bay (optional) | Can contain a floppy drive or a optional media card reader. |
| 3 | USB 2.0 connectors (2) | Use the front USB connectors for devices that you connect occasionally, such as joysticks or cameras, or for bootable USB devices (see "System Setup" in your online User's Guide for more information on booting to a USB device).

It is recommended that you use the back USB connectors for devices that typically remain connected, such as printers and keyboards. |
| 4 | LAN indicator light | This light indicates that a local area network (LAN) connection is established. |
| 5 | diagnostic lights | Use the lights to help you troubleshoot a computer problem based on the diagnostic code. For more information, see "Diagnostic Lights" on page 55. |
| 6 | power button | Press this button to turn on the computer. |

 **NOTICE:** To avoid losing data, do not turn off the computer by pressing the power button. Instead, perform an operating system shutdown. See "Turning Off Your Computer" in your online *User's Guide* for more information.

 **NOTICE:** If your operating system has ACPI enabled, when you press the power button the computer will perform an operating system shutdown.

- 7 power light The power light illuminates and blinks or remains solid to indicate different operating modes:
- No light — The computer is turned off.
 - Steady green — The computer is in a normal operating state.
 - Blinking green — The computer is in a power-saving mode.
 - Blinking or solid amber — See "Power Problems" in your online *User's Guide* for instructions.
- To exit from a power-saving mode, press the power button or use the keyboard or the mouse if it is configured as a wake device in the Windows Device Manager. For more information about sleep modes and exiting from a power-saving mode, see "Power Management" in your online *User's Guide* for more information.
- See "System Lights" on page 54 for a description of light codes that can help you troubleshoot problems with your computer.
- 8 hard-drive activity light This light flickers when the hard drive is being accessed.
- 9 headphone connector Use the headphone connector to attach headphones and most kinds of speakers.
- 10 microphone connector Use the microphone connector to attach a microphone.

Mini Tower Computer — Back View

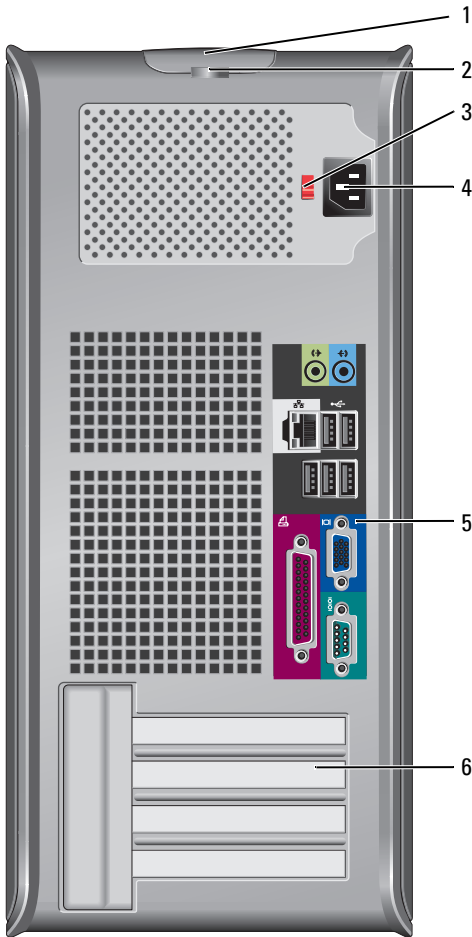

- 1 cover release latch This latch allows you to open the computer cover.
- 2 padlock ring Insert a padlock to lock the computer cover.

- 3 voltage selection switch Your computer may be equipped with a manual voltage-selection switch.

To help avoid damaging a computer with a manual voltage selection switch, set the switch for the voltage that most closely matches the AC power available in your location.

 **NOTICE:** In Japan, the voltage selection switch must be set to the 115-V position even though the AC power available in Japan is 100 V.

Also, ensure that your monitor and attached devices are electrically rated to operate with the AC power available in your location.
- 4 power connector Insert the power cable.
- 5 back-panel connectors Plug serial, USB, and other devices into the appropriate connectors. See "Mini Tower Computer — Back-Panel Connectors" on page 19.
- 6 card slots (4) Access connectors for any installed PCI and PCI Express cards.

Mini Tower Computer — Back-Panel Connectors

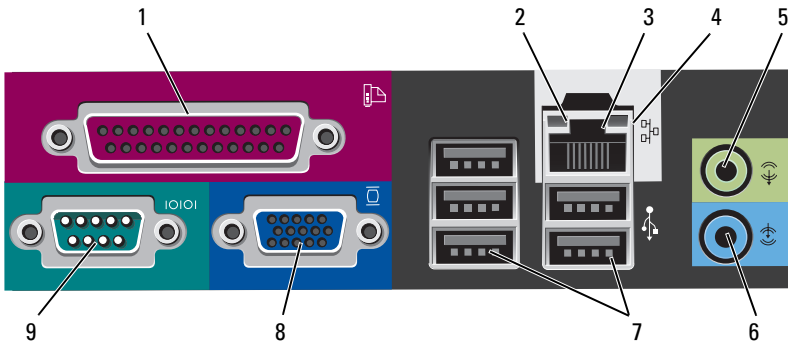

- 1 parallel connector Connect a parallel device, such as a printer, to the parallel connector. If you have a USB printer, plug it into a USB connector.

NOTE: The integrated parallel connector is automatically disabled if the computer detects an installed card containing a parallel connector configured to the same address. For more information, see "System Setup Program" in your online *User's Guide* for instructions.

- 2 link integrity light
- Green — A good connection exists between a 10-Mbps network and the computer.
 - Orange — A good connection exists between a 100-Mbps network and the computer.
 - Yellow — A good connection exists between a 1-Gbps (or 1000-Mbps) network and the computer.
 - Off — The computer is not detecting a physical connection to the network.

- 3 network adapter connector To attach your computer to a network or broadband device, connect one end of a network cable to either a network jack or your network or broadband device. Connect the other end of the network cable to the network adapter connector on the back panel of your computer. A click indicates that the network cable has been securely attached.
- NOTE:** Do not plug a telephone cable into the network connector.
- On computers with a network connector card, use the connector on the card.
- It is recommended that you use Category 5 wiring and connectors for your network. If you must use Category 3 wiring, force the network speed to 10 Mbps to ensure reliable operation.
- 4 network activity light Flashes a yellow light when the computer is transmitting or receiving network data. A high volume of network traffic may make this light appear to be in a steady "on" state.
- 5 line-out connector Use the green line-out connector to attach headphones and most speakers with integrated amplifiers.
- On computers with a sound card, use the connector on the card.
- 6 line-in connector Use the line-in connector to attach a record/playback device such as a cassette player, CD player, or VCR.
- On computers with a sound card, use the connector on the card.
- 7 USB 2.0 connectors (5) Use the back USB connectors for devices that typically remain connected, such as printers and keyboards.
- 8 video connector Plug the cable from your VGA-compatible monitor into the blue connector.
- NOTE:** If you purchased an optional graphics card, this connector will be covered by a cap. Do not remove the cap. Connect your monitor to the connector on the graphics card.
- NOTE:** If you are using a graphics card that supports dual monitors, use the y-cable that came with your computer.

- 9 serial connector Connect a serial device, such as a handheld device, to the serial port. The default designations are COM1 for serial connector 1 and COM2 for serial connector 2.

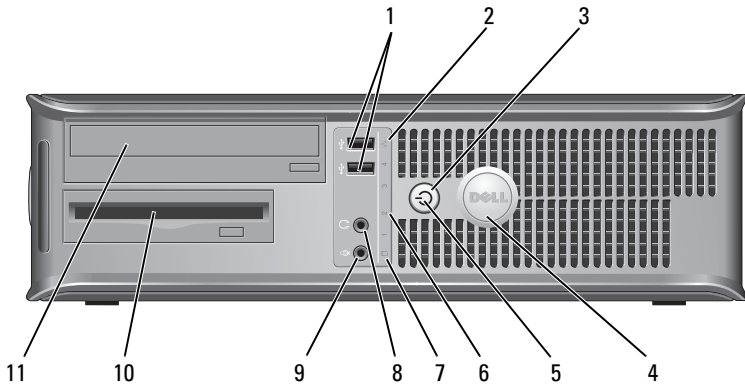

For more information, see "System Setup Program" in your online *User's Guide*.

Desktop Computer — Front View



- 1 USB 2.0 connectors (2) Use the front USB connectors for devices that you connect occasionally, such as joysticks or cameras, or for bootable USB devices see "System Setup Program" in your online *User's Guide* for instructions for more information about booting to a USB device).

It is recommended that you use the back USB connectors for devices that typically remain connected, such as printers and keyboards.

- | | | |
|---|---------------------|--|
| 2 | LAN indicator light | This light indicates that a local area network (LAN) connection is established. |
| 3 | power button | <p>Press this button to turn on the computer.</p> <p> NOTICE: To avoid losing data, do not turn off the computer by pressing the power button. Instead, perform an operating system shutdown. See "Turning Off Your Computer" in your online <i>User's Guide</i> for more information.</p> <p> NOTICE: If your operating system has ACPI enabled, when you press the power button the computer will perform an operating system shutdown.</p> |
| 4 | Dell badge | This badge can be rotated to match the orientation of your computer. To rotate, place fingers around the outside of the badge, press firmly, and turn the badge. You can also rotate the badge using the slot provided near the bottom of the badge. |
| 5 | power light | <p>The power light illuminates and blinks or remains solid to indicate different operating states:</p> <ul style="list-style-type: none"> • No light — The computer is turned off. • Steady green — The computer is in a normal operating state. • Blinking green — The computer is in a power-saving mode. • Blinking or solid amber — See "Power Problems" in your online <i>User's Guide</i> for instructions. <p>To exit from a power-saving mode, press the power button or use the keyboard or the mouse if it is configured as a wake device in the Windows Device Manager. For more information about sleep modes and exiting from a power-saving mode, see "Power Management" in your online <i>User's Guide</i> for instructions.</p> <p>See "System Lights" on page 54 for a description of light codes that can help you troubleshoot problems with your computer.</p> |
| 6 | diagnostic lights | Use the lights to help you troubleshoot a computer problem based on the diagnostic code. For more information, see "Diagnostic Lights" on page 55. |

- 7 hard-drive activity light This light flickers when the hard drive is being accessed.
- 8 headphone connector Use the headphone connector to attach headphones and most kinds of speakers.
- 9 microphone connector Use the microphone connector to attach a microphone.
- 10 drive bay This bay accommodates an optional floppy drive, media card reader, or second hard drive.
- 11 optical drive (optional) Insert an optical drive (if supported) into this bay.

Desktop Computer — Back View

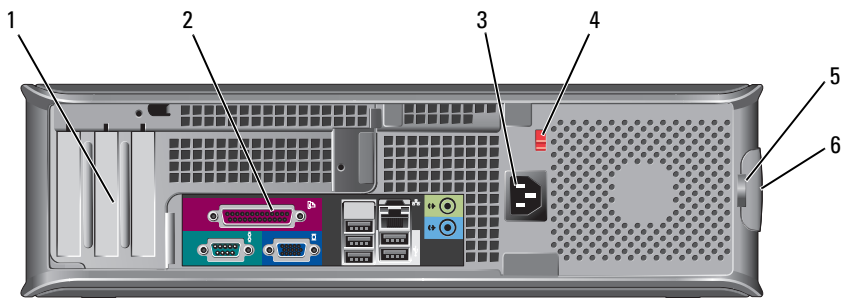

- 1 card slots (3) Access connectors for any installed PCI and PCI Express cards.
- 2 back-panel connectors Plug serial, USB, and other devices into the appropriate connectors (see "Desktop Computer — Back-Panel Connectors" on page 24).
- 3 power connector Insert the power cable.

- 4 voltage selection switch

NOTE: Your computer may or may not have a voltage selection switch.

Your computer may be equipped with a manual voltage-selection switch.

To help avoid damaging a computer with a manual voltage selection switch, set the switch for the voltage that most closely matches the AC power available in your location.

➡ NOTICE: In Japan, the voltage selection switch must be set to the 115-V position even though the AC power available in Japan is 100 V.

Also, ensure that your monitor and attached devices are electrically rated to operate with the AC power available in your location.

- 5 padlock ring
- 6 cover release latch

Insert a padlock to lock the computer cover.
Allows you to open the computer cover.

Desktop Computer — Back-Panel Connectors

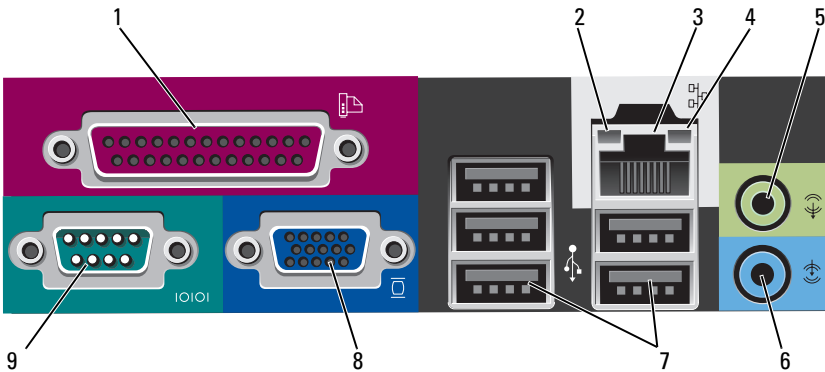



- | | |
|-----------------------------|---|
| 1 parallel connector | <p>Connect a parallel device, such as a printer, to the parallel connector. If you have a USB printer, plug it into a USB connector.</p> <p>NOTE: The integrated parallel connector is automatically disabled if the computer detects an installed card containing a parallel connector configured to the same address. For more information, see "System Setup Programs" in your online <i>User's Guide</i>.</p> |
| 2 link integrity light | <ul style="list-style-type: none"> • Green — A good connection exists between a 10-Mbps network and the computer. • Orange — A good connection exists between a 100-Mbps network and the computer. • Yellow — A good connection exists between a 1-Gbps (or 1000-Mbps) network and the computer. • Off — The computer is not detecting a physical connection to the network. |
| 3 network adapter connector | <p>To attach your computer to a network or broadband device, connect one end of a network cable to either a network jack or your network or broadband device. Connect the other end of the network cable to the network adapter connector on the back panel of your computer. A click indicates that the network cable has been securely attached.</p> <p>NOTE: Do not plug a telephone cable into the network connector.</p> <p>On computers with a network connector card, use the connector on the card.</p> <p>It is recommended that you use Category 5 wiring and connectors for your network. If you must use Category 3 wiring, force the network speed to 10 Mbps to ensure reliable operation.</p> |
| 4 network activity light | <p>Flashes a yellow light when the computer is transmitting or receiving network data. A high volume of network traffic may make this light appear to be in a steady "on" state.</p> |
| 5 line-out connector | <p>Use the green line-out connector to attach headphones and most speakers with integrated amplifiers.</p> <p>On computers with a sound card, use the connector on the card.</p> |

- 6 line-in connector Use the line-in connector to attach a record/playback device such as a cassette player, CD player, or VCR.
On computers with a sound card, use the connector on the card.
- 7 USB 2.0 connectors (5) Use the back USB connectors for devices that typically remain connected, such as printers and keyboards.
- 8 video connector Plug the cable from your VGA-compatible monitor into the blue connector.
NOTE: If you purchased an optional graphics card, this connector will be covered by a cap. Do not remove the cap. Connect your monitor to the connector on the graphics card.
NOTE: If you are using a graphics card that supports dual monitors, use the y-cable that came with your computer.
- 9 serial connector Connect a serial device, such as a handheld device, to the serial port. The default designations are COM1 for serial connector 1 and COM2 for serial connector 2.
NOTE: There is only a serial connector 2 if the optional PS2/serial adapter is used.
For more information, see "System Setup Program" in your online *User's Guide*.

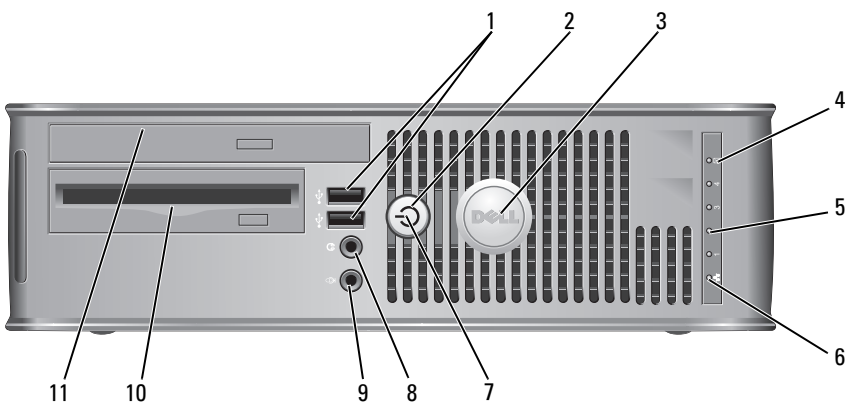
Small Form Factor Computer — Front View



- | | | |
|---|---------------------------|--|
| 1 | USB 2.0 connectors (2) | <p>Use the front USB connectors for devices that you connect occasionally, such as joysticks or cameras, or for bootable USB devices (see "System Setup Program" in your online <i>User's Guide</i> for instructions about booting to a USB device).</p> <p>It is recommended that you use the back USB connectors for devices that typically remain connected, such as printers and keyboards.</p> |
| 2 | power button | <p>Press to turn on the computer.</p> <p> NOTICE: To avoid losing data, do not turn off the computer by pressing the power button. Instead, perform an operating system shutdown. See "Turning Off Your Computer" in your online <i>User's Guide</i> for instructions for more information.</p> <p> NOTICE: If your operating system has ACPI enabled, when you press the power button the computer will perform an operating system shutdown.</p> |
| 3 | Dell badge | <p>This badge can be rotated to match the orientation of your computer. To rotate, place fingers around the outside of the badge, press firmly, and turn the badge. You can also rotate the badge using the slot provided near the bottom of the badge.</p> |
| 4 | hard drive activity light | <p>This light flickers when the hard drive is being accessed.</p> |
| 5 | diagnostic lights | <p>Use the lights to help you troubleshoot a computer problem based on the diagnostic code. For more information, see "Diagnostic Lights" on page 55.</p> |
| 6 | LAN indicator light | <p>This light indicates that a LAN (local area network) connection is established.</p> |

- 7 power light The power light illuminates and blinks or remains solid to indicate different operating states:
- No light — The computer is turned off.
 - Steady green — The computer is in a normal operating state.
 - Blinking green — The computer is in a power-saving mode.
 - Blinking or solid amber — See "Power Problems" in your online *User's Guide*.
- To exit from a power-saving mode, press the power button or use the keyboard or the mouse if it is configured as a wake device in the Windows Device Manager. For more information about sleep modes and exiting from a power-saving mode, see "Power Management" in your online *User's Guide*.
- See "System Lights" on page 54 for a description of light codes that can help you troubleshoot problems with your computer.
- 8 headphone connector Use the headphone connector to attach headphones and most kinds of speakers.
- 9 microphone connector Use the microphone connector to attach a microphone.
- 10 floppy drive bay (optional) Can contain an optional slimline floppy drive or optional slimline media card reader.
- 11 optical drive (optional) Insert slimline optical drive (if supported) into this bay.

Small Form Factor Computer — Back View

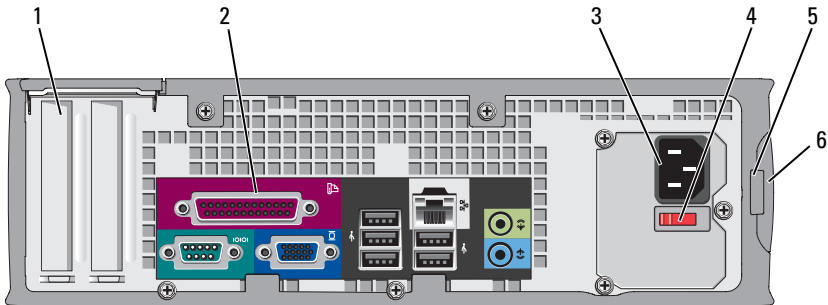

- 1 card slots (2) Access connectors for any installed PCI and PCI Express cards.
- 2 back-panel connectors Plug serial, USB, and other devices into the appropriate connectors (see "Small Form Factor Computer — Back-Panel Connectors" on page 30).
- 3 power connector Insert the power cable.
- 4 voltage selection switch Your computer may be equipped with a manual voltage-selection switch. To help avoid damaging a computer with a manual voltage selection switch, set the switch for the voltage that most closely matches the AC power available in your location.
➔ NOTICE: In Japan, the voltage selection switch must be set to the 115-V position even though the AC power available in Japan is 100 V.
Also, ensure that your monitor and attached devices are electrically rated to operate with the AC power available in your location.
- 5 padlock ring Insert a padlock to lock the computer cover.
- 6 cover release latch Allows you to open the computer cover.

Small Form Factor Computer — Back-Panel Connectors

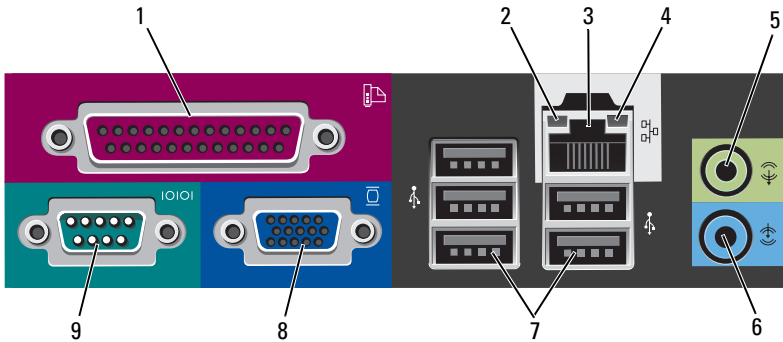

1 parallel connector

Connect a parallel device, such as a printer, to the parallel connector. If you have a USB printer, plug it into a USB connector.

NOTE: The integrated parallel connector is automatically disabled if the computer detects an installed card containing a parallel connector configured to the same address. For more information, see "System Setup Program" in your online *User's Guide*.

2 link integrity light

- Green — A good connection exists between a 10-Mbps network and the computer.
- Orange — A good connection exists between a 100-Mbps network and the computer.
- Yellow — A good connection exists between a 1-Gbps (or 1000-Mbps) network and the computer.
- Off — The computer is not detecting a physical connection to the network.

- 3 network adapter connector To attach your computer to a network or broadband device, connect one end of a network cable to either a network jack or your network or broadband device. Connect the other end of the network cable to the network adapter connector on the back panel of your computer. A click indicates that the network cable has been securely attached.
- NOTE:** Do not plug a telephone cable into the network connector.
- On computers with a network connector card, use the connector on the card.
- It is recommended that you use Category 5 wiring and connectors for your network. If you must use Category 3 wiring, force the network speed to 10 Mbps to ensure reliable operation.
- 4 network activity light Flashes a yellow light when the computer is transmitting or receiving network data. A high volume of network traffic may make this light appear to be in a steady "on" state.
- 5 line-out connector Use the green line-out connector to attach headphones and most speakers with integrated amplifiers.
- On computers with a sound card, use the connector on the card.
- 6 line-in connector Use the line-in connector to attach a record/playback device such as a cassette player, CD player, or VCR.
- On computers with a sound card, use the connector on the card.
- 7 USB 2.0 connectors (5) Use the back USB connectors for devices that typically remain connected, such as printers and keyboards.
- 8 video connector Plug the cable from your VGA-compatible monitor into the blue connector.
- NOTE:** If you purchased an optional graphics card, this connector will be covered by a cap. Do not remove the cap. Connect your monitor to the connector on the graphics card.
- NOTE:** If you are using a graphics card that supports dual monitors, use the y-cable that came with your computer.

- 9 serial connector Connect a serial device, such as a handheld device, to the serial port. The default designations are COM1 for serial connector 1 and COM2 for serial connector 2.

NOTE: There is only a serial connector 2 if the optional PS2/serial adapter is used.

For more information, see "System Setup Program" in your online *User's Guide* for instructions.

Removing the Computer Cover

 **CAUTION:** Before you begin any of the procedures in this section, follow the safety instructions in the *Product Information Guide*.

 **CAUTION:** To guard against electrical shock, always unplug your computer from the electrical outlet before removing the cover.

Before You Begin

 **NOTICE:** To avoid losing data, save and close any open files and exit any open programs before you turn off your computer.

- 1 Shut down the operating system:
 - a Save and close any open files, exit any open programs, click the  button, and then click **Shut Down**.
 - b In the **Shut Down** window, select the **Shut Down** option from the drop-menu, and then click **OK**.
The computer turns off after the operating system shutdown process finishes.
- 2 Ensure that the computer and any attached devices are turned off. If your computer and attached devices did not automatically turn off when you shut down your operating system, turn them off now.

Before Working Inside Your Computer

Use the following safety guidelines to help protect your computer from potential damage and to help ensure your own personal safety.

 **CAUTION:** Before you begin any of the procedures in this section, follow the safety instructions in the *Product Information Guide*.



CAUTION: Handle components and cards with care. Do not touch the components or contacts on a card. Hold a card by its edges or by its metal mounting bracket. Hold a component such as a processor by its edges, not by its pins.



NOTICE: Only a certified service technician should perform repairs on your computer. Damage due to servicing that is not authorized by Dell is not covered by your warranty.



NOTICE: When you disconnect a cable, pull on its connector or on its strain-relief loop, not on the cable itself. Some cables have a connector with locking tabs; if you are disconnecting this type of cable, press in on the locking tabs before you disconnect the cable. As you pull connectors apart, keep them evenly aligned to avoid bending any connector pins. Also, before you connect a cable, ensure that both connectors are correctly oriented and aligned.

To avoid damaging the computer, perform the following steps before you begin working inside the computer.

- 1 Turn off your computer.



NOTICE: To disconnect a network cable, first unplug the cable from your computer and then unplug it from the network wall jack.

- 2 Disconnect any telephone or telecommunication lines from the computer.
- 3 Disconnect your computer and all attached devices from their electrical outlets, and then press the power button to ground the system board.
- 4 If applicable, remove the computer stand (for instructions, see the documentation that came with the stand).



CAUTION: To guard against electrical shock, always unplug your computer from the electrical outlet before removing the cover.

- 5 Remove the computer cover:

- Remove the mini tower computer cover (see "Mini Tower Computer" on page 34).
- Remove the desktop computer cover (see "Desktop Computer" on page 36).
- Remove the small form factor computer cover (see "Small Form Factor Computer" on page 38).



NOTICE: Before touching anything inside your computer, ground yourself by touching an unpainted metal surface, such as the metal at the back of the computer. While you work, periodically touch an unpainted metal surface to dissipate any static electricity that could harm internal components.

Mini Tower Computer



CAUTION: Before you begin any of the procedures in this section, follow the safety instructions in the *Product Information Guide*.



CAUTION: To guard against electrical shock, always unplug your computer from the electrical outlet before removing the computer cover.

- 1 Follow the procedures in "Before You Begin" on page 32.
- 2 If you have installed a padlock through the padlock ring on the back panel, remove the padlock.
- 3 Lay the computer on its side.
- 4 Slide the cover release latch back as you lift the cover.
- 5 Grip the sides of the computer cover and pivot the cover up using the hinge tabs as leverage points.
- 6 Remove the cover from the hinge tabs and set it aside on a soft nonabrasive surface.

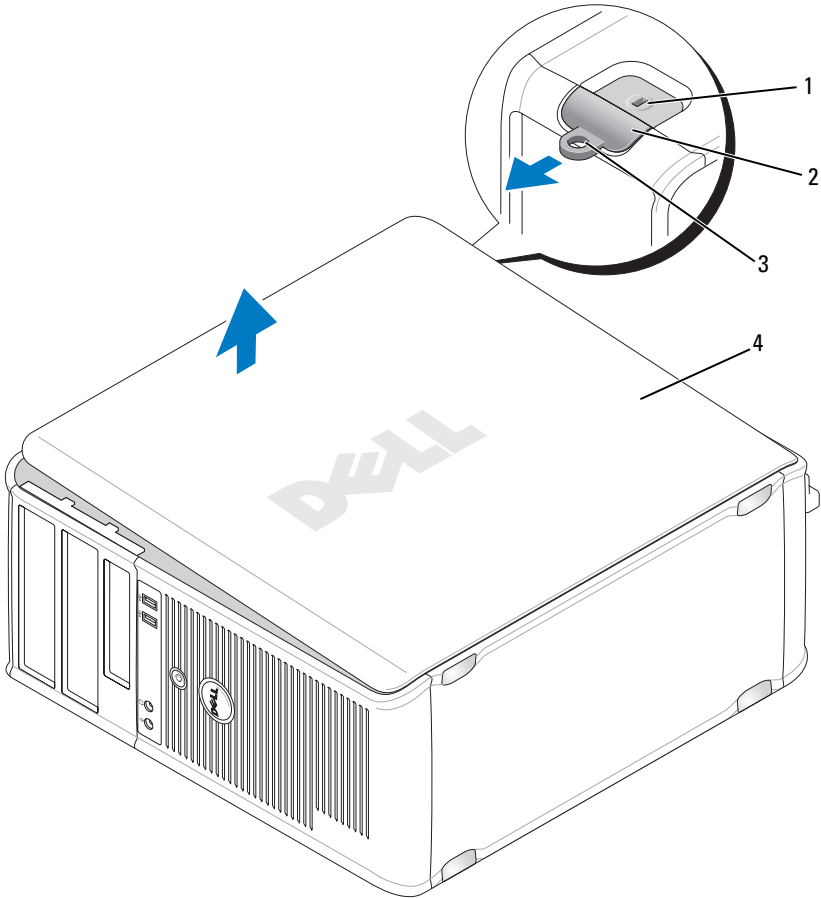

1 security cable slot

2 cover release latch

3 padlock ring

4 computer cover

Desktop Computer



CAUTION: Before you begin any of the procedures in this section, follow the safety instructions in the *Product Information Guide*.



CAUTION: To guard against electrical shock, always unplug your computer from the electrical outlet before removing the computer cover.

- 1 Follow the procedures in "Before You Begin" on page 32.
- 2 If you have installed a padlock through the padlock ring on the back panel, remove the padlock.
- 3 Lay the computer on its side.
- 4 Slide the cover release latch back as you lift the cover.
- 5 Grip the sides of the computer cover and pivot the cover up using the hinge tabs as leverage points.
- 6 Remove the cover from the hinge tabs and set it aside on a soft nonabrasive surface.

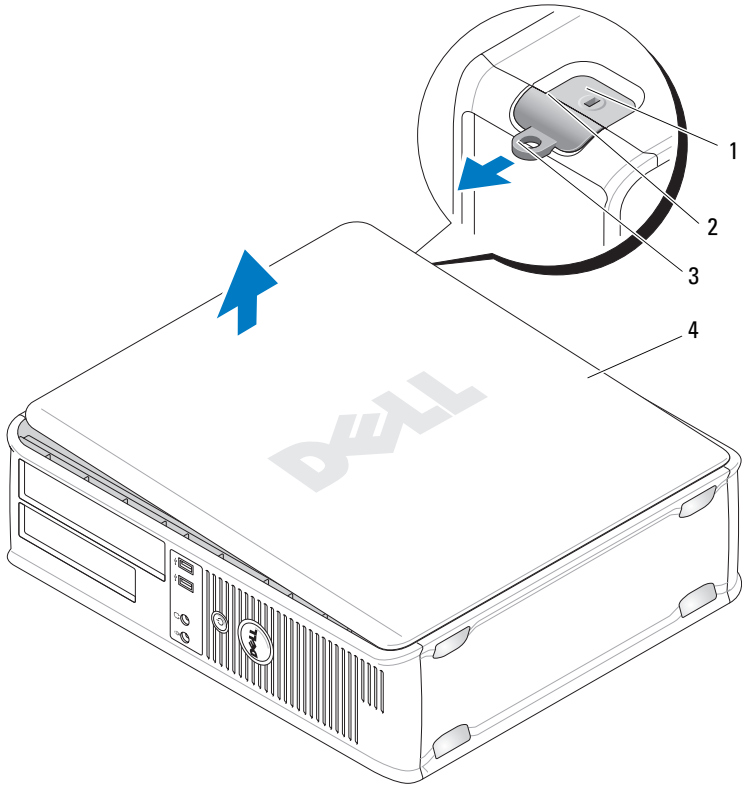

- 1 security cable slot
- 2 cover release latch
- 3 padlock ring
- 4 computer cover

Small Form Factor Computer

 **CAUTION:** Before you begin any of the procedures in this section, follow the safety instructions in the *Product Information Guide*.

 **CAUTION:** To guard against electrical shock, always unplug your computer from the electrical outlet before removing the computer cover.

- 1 Follow the procedures in "Before You Begin" on page 32.
- 2 If you have installed a padlock through the padlock ring on the back panel, remove the padlock.
- 3 Lay the computer on its side.
- 4 Slide the release latch back as you lift the cover.
- 5 Grip the sides of the computer cover and pivot the cover up using the bottom hinges as leverage points.
- 6 Remove the cover from the hinge tabs and set it aside on a soft nonabrasive surface.

 **CAUTION:** Graphic card heat sinks can become very hot during normal operation. Ensure that a graphic card heat sink has had sufficient time to cool before you touch it.

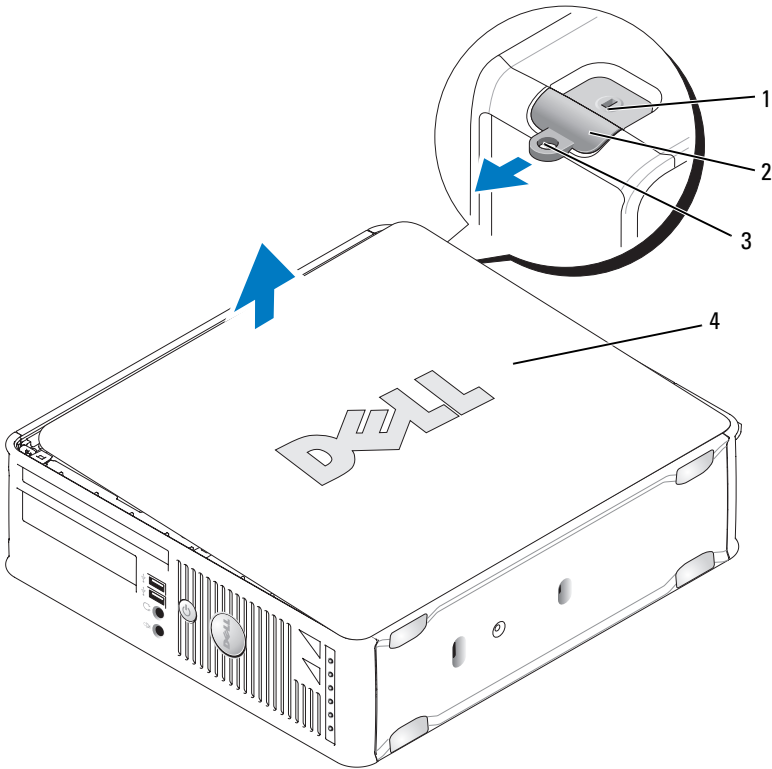

- 1 security cable slot
- 2 cover release latch
- 3 padlock ring
- 4 computer cover

Inside Your Computer

Mini Tower Computer



CAUTION: Before you begin any of the procedures in this section, follow the safety instructions in the *Product Information Guide*.



CAUTION: To avoid electrical shock, always unplug your computer from the electrical outlet before removing the computer cover.

➔ NOTICE: Be careful when opening the computer cover to ensure that you do not accidentally disconnect cables from the system board.

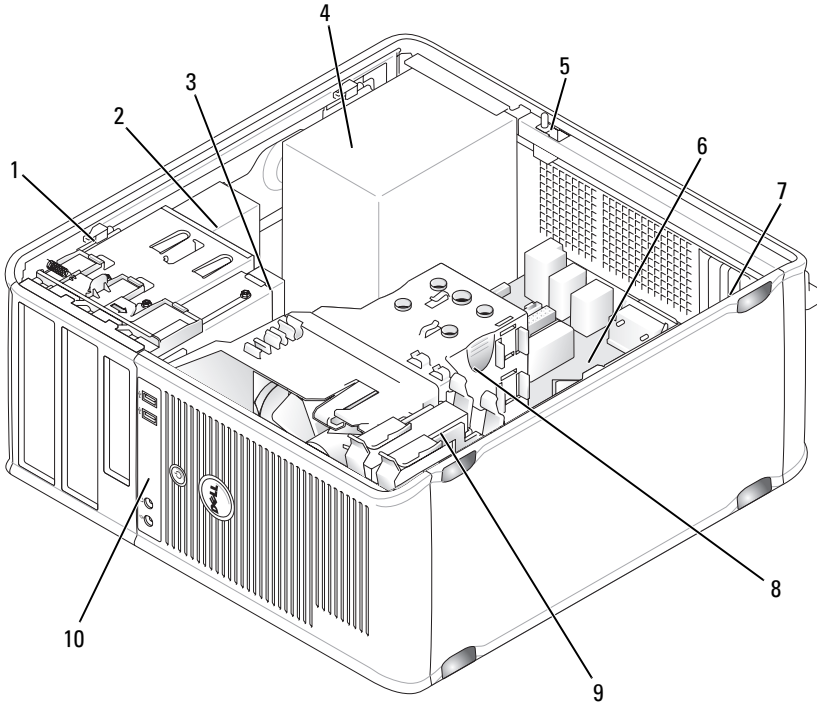

- | | | | | | |
|----|---------------------|---|-------------------------------------|---|--------------|
| 1 | drive release latch | 2 | optical drive | 3 | floppy drive |
| 4 | power supply | 5 | chassis intrusion switch (optional) | 6 | system board |
| 7 | card slots (4) | 8 | heat sink assembly | 9 | hard drive |
| 10 | front I/O panel | | | | |

System Board Components

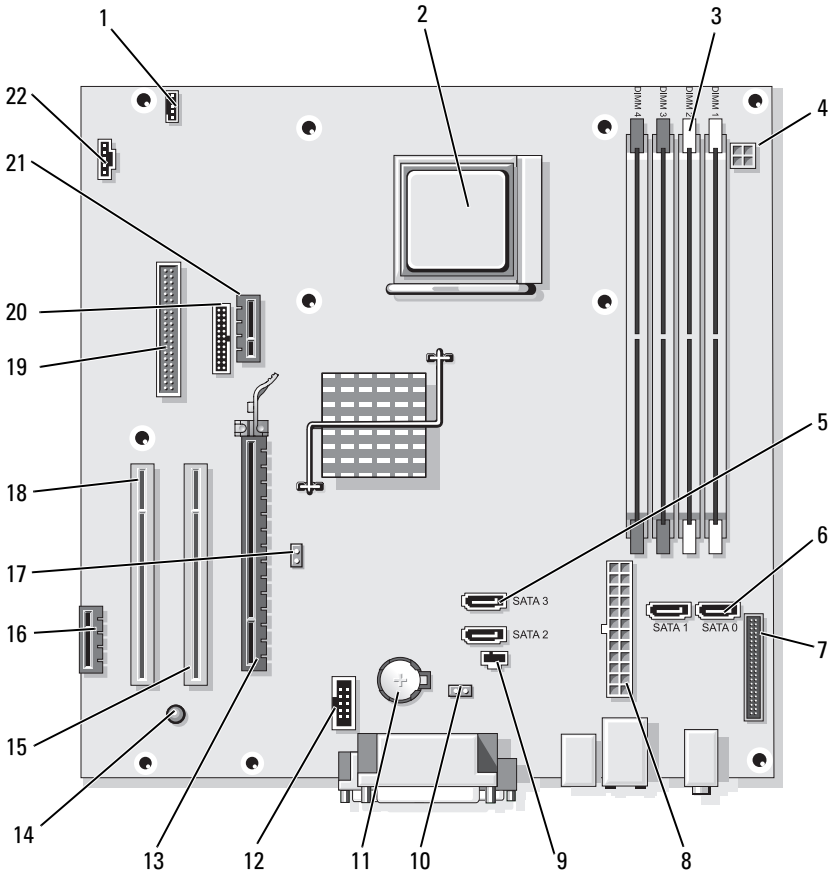





- | | | | | | |
|---|---------------------------------|---|--|---|--|
| 1 | speaker connector
(INT_SPKR) | 2 | processor socket
(CPU) | 3 | memory module
connectors
(DIMM_1, DIMM_2,
DIMM_3, DIMM_4) |
| 4 | power connector
(PW_12V_A1) | 5 | SATA drive
connectors (SATA2,
SATA3) | 6 | SATA drive
connectors (SATA0,
SATA1) |

- | | | | | | |
|----|------------------------------------|----|-----------------------------|----|---------------------------------------|
| 7 | front-panel connector (FRONTPANEL) | 8 | power connector (POWER1) | 9 | intrusion switch connector (INTRUDER) |
| 10 | CMOS reset jumper (RTCIRST) | 11 | battery socket (BATTERY) | 12 | internal USB (USB1) |
| 13 | PCI Express x16 connector (SLOT1) | 14 | standby power (AUX_PWR_LED) | 15 | PCI connector (SLOT2) |
| 16 | PCI Express x1 connector (SLOT4) | 17 | password jumper (PSWD) | 18 | PCI connector (SLOT3) |
| 19 | floppy drive connector (DSKT) | 20 | serial connector (PS2/SER2) | 21 | optional DVI-card connector (DVI_HDR) |
| 22 | fan connector (FAN_CPU) | | | | |

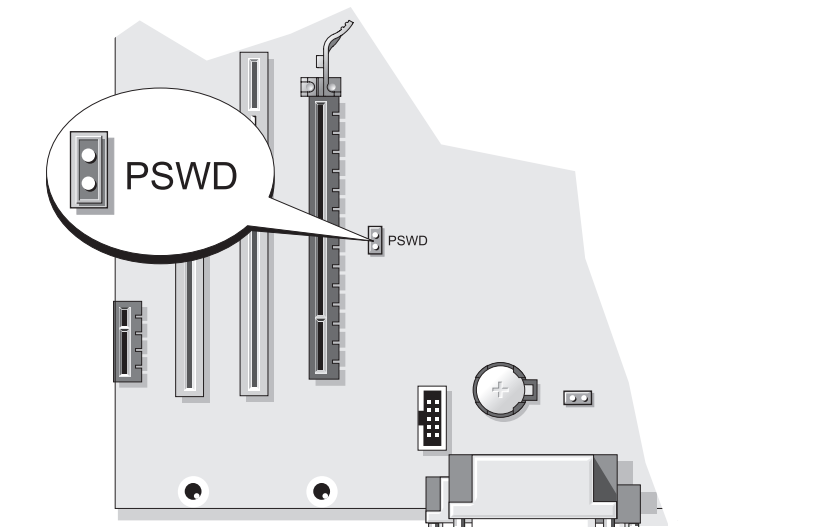

Jumper Settings

Mini Tower Computer



Jumper	Setting	Description
PSWD		Password features are enabled (default setting).
		Password features are disabled.
 <i>jumped</i>  <i>unjumpered</i>		

Desktop Computer

-  **CAUTION:** Before you begin any of the procedures in this section, follow the safety instructions in the *Product Information Guide*.
-  **CAUTION:** To avoid electrical shock, always unplug your computer from the electrical outlet before removing the computer cover.
-  **NOTICE:** Be careful when opening the computer cover to ensure that you do not accidentally disconnect cables from the system board.

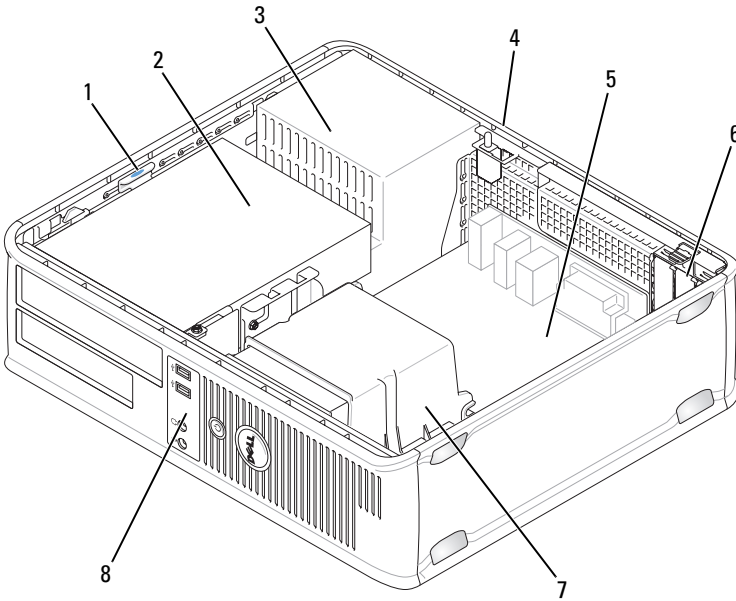

- | | | |
|---------------------------------------|-------------------|------------------|
| 1 drive release latch | 2 optical drive | 3 power supply |
| 4 chassis intrusion switch (optional) | 5 system board | 6 card slots (3) |
| 7 heat sink assembly | 8 front I/O panel | |

System Board Components

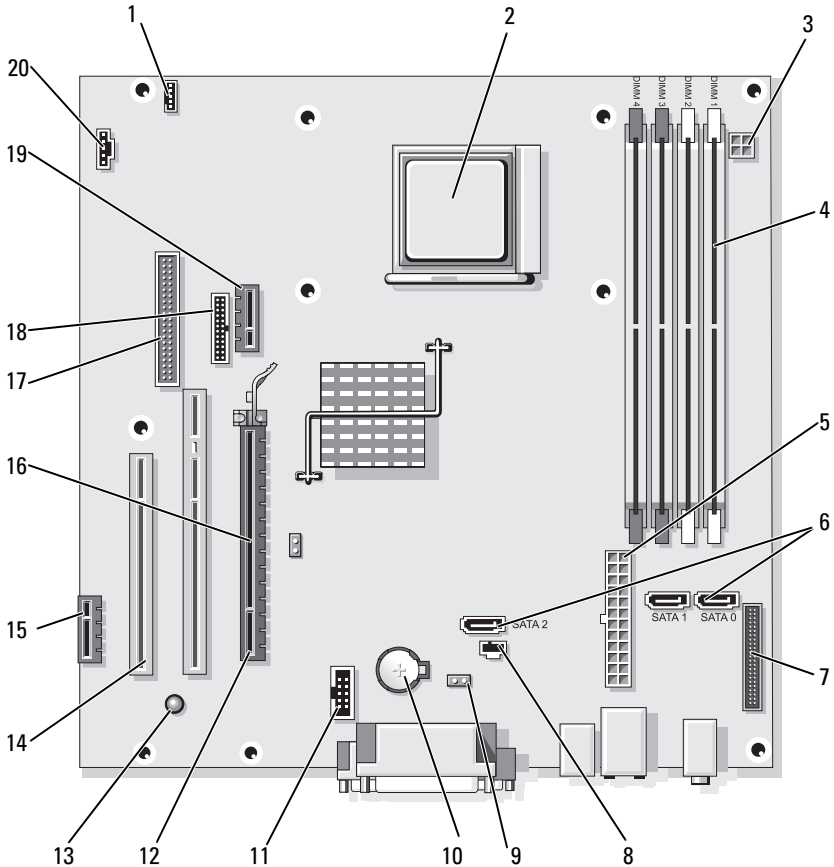



- | | | | | | |
|---|---|---|--------------------------|---|---|
| 1 | speaker connector (INT_SPKR) | 2 | processor socket (CPU) | 3 | power connector (PW_12V_A1) |
| 4 | memory module connectors (DIMM_1, DIMM_2, DIMM_3, DIMM_4) | 5 | power connector (POWER1) | 6 | SATA drive connectors (SATA0, SATA1, SATA2) |

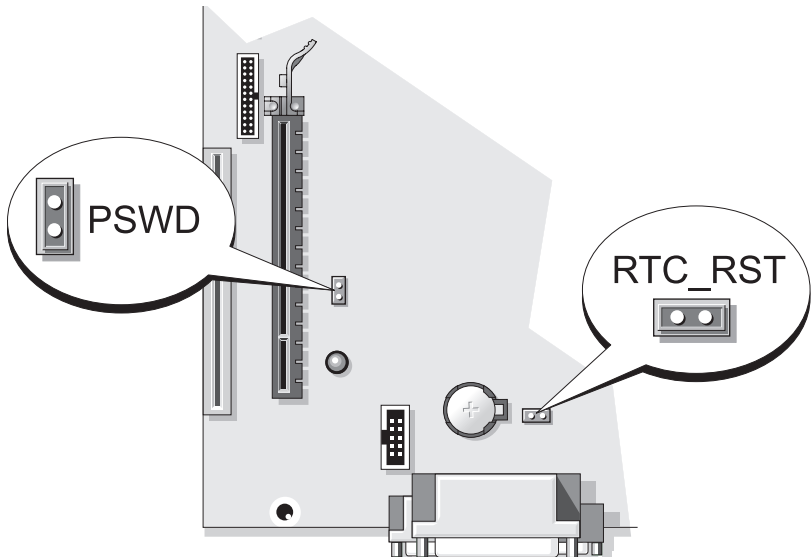

- | | | | | | |
|----|---------------------------------------|----|---------------------------------------|----|-----------------------------------|
| 7 | front-panel connector (FRONTPANEL) | 8 | intrusion switch connector (INTRUDER) | 9 | CMOS reset jumper (RTCRST) |
| 10 | battery socket (BATTERY) | 11 | internal USB (USB1) | 12 | PCI Express x16 connector (SLOT1) |
| 13 | standby power (AUX_PWR_LED) | 14 | PCI connectors (SLOT2, SLOT3) | 15 | PCI Express x1 connector (SLOT4) |
| 16 | password jumper (PSWD) | 17 | floppy drive connector (DSKT) | 18 | serial connector (PS2/SER2) |
| 19 | optional DVI-card connector (DVI_HDR) | 20 | fan connector (FAN_CPU) | | |

Jumper Settings



Desktop Computer



Jumper	Setting	Description
PSWD		Password features are enabled (default setting).
		Password features are disabled.

 *jumpered*
 *unjumpered*

Small Form Factor Computer

-  **CAUTION:** Before you begin any of the procedures in this section, follow the safety instructions in the *Product Information Guide*.
-  **CAUTION:** To avoid electrical shock, always unplug your computer from the electrical outlet before removing the computer cover.
-  **NOTICE:** Be careful when opening the computer cover to ensure that you do not accidentally disconnect cables from the system board.

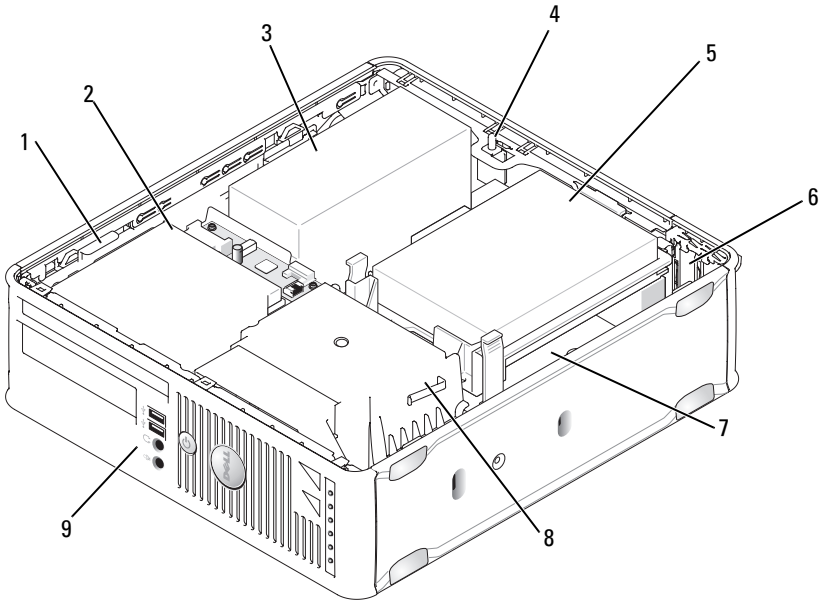

- | | | | | | |
|---|-------------------------------------|---|--------------------|---|-----------------|
| 1 | drive release latch | 2 | optical drive | 3 | power supply |
| 4 | chassis intrusion switch (optional) | 5 | hard drive | 6 | card slots (2) |
| 7 | system board | 8 | heat sink assembly | 9 | front I/O panel |

System Board Components

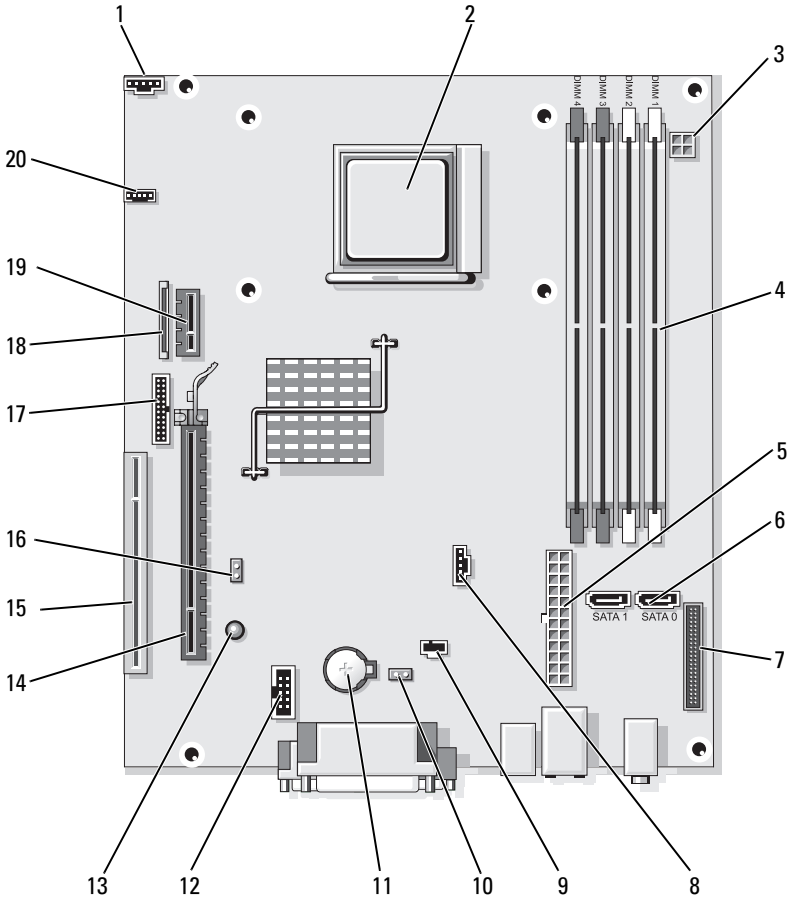



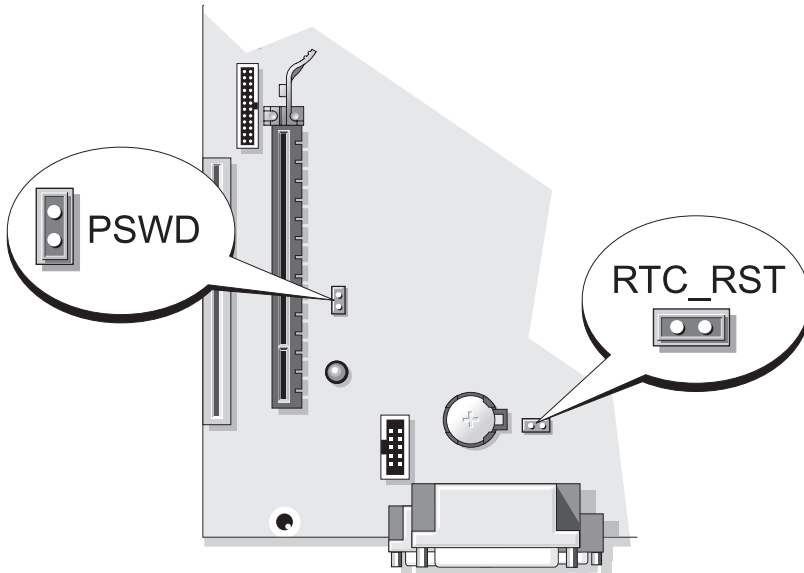

1	fan connector (FAN_CPU)	2	processor socket (CPU)	3	power connector (PW_12V_A1)
4	memory module connectors (DIMM_1, DIMM_2, DIMM_3, DIMM_4)	5	power connector (POWER1)	6	SATA drive connectors (SATA0, SATA1)
7	front-panel connector (FRONTPANEL)	8	fan connector (FAN_HDD)	9	intrusion switch connector (INTRUDER)
10	CMOS reset jumper (RTCRST)	11	battery socket (BATTERY)	12	internal USB (USB1)
13	standby (AUX_PWR_LED)	14	PCI Express x16 connector (SLOT1)	15	PCI connector (SLOT2)
16	password jumper (PSWD)	17	serial connector (PS2/SER2)	18	slimline floppy-drive connector (DSKT)
19	optional DVI-card connector (DVI_HDR)	20	speaker connector (INT_SPKR)		

Jumper Settings

Small Form Factor Computer



Jumper	Setting	Description
PSWD		Password features are enabled (default setting).
		Password features are disabled.

 *jumped*  *unjumped*

Solving Problems

Dell provides a number of tools to help you if your computer does not perform as expected. For the latest troubleshooting information available for your computer, see the Dell Support website at support.dell.com.

If computer problems occur that require help from Dell, write a detailed description of the error, beep codes, or diagnostics light patterns, record your Express Service Code and Service Tag below, and then contact Dell from the same location as your computer. For information on contacting Dell, see your online *User's Guide*.

For an example of the Express Service Code and Service Tag, see "Finding Information" on page 5.

Express Service Code: _____

Service Tag: _____

Dell Diagnostics



CAUTION: Before you begin any of the procedures in this section, follow the safety instructions in the *Product Information Guide*.

When to Use the Dell Diagnostics

If you experience a problem with your computer, perform the checks in "Solving Problems" in your online *User's Guide* and run the Dell Diagnostics before you contact Dell for technical assistance. For information on contacting Dell, see your online *User's Guide*.



NOTICE: The Dell Diagnostics works only on Dell™ computers.

Enter system setup (see "System Setup Program" in your online *User's Guide* for instructions), review your computer's configuration information, and ensure that the device you want to test displays in system setup and is active.

Start the Dell Diagnostics from either your hard drive or from the optional *Drivers and Utilities* media.

Starting the Dell Diagnostics From Your Hard Drive

The Dell Diagnostics is located on a hidden diagnostic utility partition on your hard drive.



NOTE: If your computer cannot display a screen image, contact Dell (see your online *User's Guide*).

- 1 Shut down the computer. Turn on (or restart) your computer.
- 2 When the DELL™ logo appears, press <F12> immediately.

 **NOTE:** If you see a message stating that no diagnostics utility partition has been found, run the Dell Diagnostics from your *Drivers and Utilities* media (optional).

If you wait too long and the operating system logo appears, continue to wait until you see the Microsoft® Windows® desktop. Then shut down your computer and try again.

- 3 When the boot device list appears, highlight **Boot to Utility Partition** and press <Enter>.
- 4 When the Dell Diagnostics **Main Menu** appears, select the test you want to run.

Starting the Dell Diagnostics From the Drivers and Utilities Media

- 1 Insert the *Drivers and Utilities* media.
- 2 Shut down and restart the computer.

When the DELL logo appears, press <F12> immediately.

If you wait too long and the operating system logo appears, continue to wait until you see the Microsoft Windows desktop. Then shut down your computer and try again.

 **NOTE:** The next steps change the boot sequence for one time only. On the next start-up, the computer boots according to the devices specified in the system setup program.

- 3 When the boot device list appears, highlight the listing for the optical drive and press <Enter>.
- 4 Select the listing for the optical drive option from the CD boot menu.
- 5 Select the option to boot from the optical drive from the menu that appears.
- 6 Type 1 to start the *Drivers and Utilities* media menu.
- 7 Type 2 to start the Dell Diagnostics.
- 8 Select **Run the 32 Bit Dell Diagnostics** from the numbered list. If multiple versions are listed, select the version appropriate for your computer.
- 9 When the Dell Diagnostics **Main Menu** appears, select the test you want to run.

Dell Diagnostics Main Menu

- 1 After the Dell Diagnostics loads and the **Main Menu** screen appears, click the button for the option you want.

Option	Function
Express Test	Performs a quick test of devices. This test typically takes 10 to 20 minutes and requires no interaction on your part. Run Express Test first to increase the possibility of tracing the problem quickly.
Extended Test	Performs a thorough check of devices. This test typically takes an hour or more and requires you to answer questions periodically.
Custom Test	Tests a specific device. You can customize the tests you want to run.
Symptom Tree	Lists the most common symptoms encountered and allows you to select a test based on the symptom of the problem you are having.

- 2 If a problem is encountered during a test, a message appears with an error code and a description of the problem. Write down the error code and problem description and follow the instructions on the screen.

If you cannot resolve the error condition, contact Dell. For information on contacting Dell, see your online *User's Guide*.

 **NOTE:** The Service Tag for your computer is located at the top of each test screen. If you contact Dell, technical support will ask for your Service Tag.

- 3 If you run a test from the **Custom Test** or **Symptom Tree** option, click the applicable tab described in the following table for more information.

Tab	Function
Results	Displays the results of the test and any error conditions encountered.
Errors	Displays error conditions encountered, error codes, and the problem description.
Help	Describes the test and may indicate requirements for running the test.

Tab	Function (continued)
Configuration	Displays your hardware configuration for the selected device. The Dell Diagnostics obtains configuration information for all devices from system setup, memory, and various internal tests, and it displays the information in the device list in the left pane of the screen. The device list may not display the names of all the components installed on your computer or all devices attached to your computer.
Parameters	You can customize the test by changing the test settings.

- 4** When the tests are completed, if you are running the Dell Diagnostics from the *Drivers and Utilities* media (optional), remove the CD or DVD.
- 5** Close the test screen to return to the **Main Menu** screen. To exit the Dell Diagnostics and restart the computer, close the **Main Menu** screen.

System Lights

Your power light may indicate a computer problem.

Power Light	Problem Description	Suggested Resolution
Solid green	Power is on, and the computer is operating normally.	No corrective action is required.
Blinking green	The computer is in a power-saving mode.	Press the power button, move the mouse, or press a key on the keyboard to wake the computer.
Blinks green several times and then turns off	A configuration error exists.	See "Diagnostic Lights" on page 55 to see if the specific problem is identified.

Power Light	Problem Description	Suggested Resolution
Solid yellow	The Dell Diagnostics is running a test, or a device on the system board may be faulty or incorrectly installed.	<p>If the Dell Diagnostics is running, allow the testing to complete.</p> <p>See "Diagnostic Lights" on page 55 to see if the specific problem is identified.</p> <p>If the computer does not boot, contact Dell for technical assistance. For information on contacting Dell, see your online <i>User's Guide</i>.</p>
Blinking yellow	A power supply or system board failure has occurred.	<p>See "Diagnostic Lights" on page 55 to see if the specific problem is identified.</p> <p>See "Power Problems" in your online <i>User's Guide</i>.</p>
Solid green and a beep code during POST	A problem was detected while the BIOS was executing.	For instructions on diagnosing the beep code, see "Beep Codes" on page 59. Also, see "Diagnostic Lights" on page 55 to see if the specific problem is identified.
Solid green power light, no beep code and no video during POST	The monitor or the graphics card may be faulty or incorrectly installed.	See "Diagnostic Lights" on page 55 to see if the specific problem is identified.
Solid green power light and no beep code, but the computer locks up during POST	An integrated system board device may be faulty.	See "Diagnostic Lights" on page 55 to see if the specific problem is identified. If the problem is not identified, contact Dell for technical assistance. For information on contacting Dell, see your online <i>User's Guide</i> .

Diagnostic Lights





CAUTION: Before you begin any of the procedures in this section, follow the safety instructions located in the *Product Information Guide*.

To help you troubleshoot a problem, your computer has four lights labeled "1," "2," "3," and "4" on the front panel. The lights can be off or green. When the computer starts normally, the patterns or codes on the lights change as the boot process completes. If the POST portion of system boot completes successfully, all four lights display solid green. If the computer malfunctions during the POST process, the pattern displayed on the LEDs may help identify where in the process the computer halted.

 **NOTE:** The orientation of the diagnostic lights may vary depending on the system type. The diagnostic lights can appear either vertical or horizontal.

Light Pattern	Problem Description	Suggested Resolution
① ② ③ ④	<p>The computer is in a normal <i>off</i> condition, or a possible pre-BIOS failure has occurred.</p> <p>The diagnostic lights are not lit after the computer successfully boots to the operating system.</p>	<p>Plug the computer into a working electrical outlet and press the power button.</p>
① ② ③ ④	<p>A possible BIOS failure has occurred; the computer is in the recovery mode.</p>	<p>Run the BIOS Recovery utility, wait for recovery completion, and then restart the computer.</p>
① ② ③ ④	<p>A possible processor failure has occurred.</p>	<p>Reinstall the processor and restart the computer.</p>

Light Pattern	Problem Description	Suggested Resolution
	<p>Memory modules are detected, but a memory failure has occurred.</p>	<ul style="list-style-type: none"> • If you have one memory module installed, reinstall it and restart the computer (see the online <i>User's Guide</i> for instructions on how to remove and install memory modules). • If you have two or more memory modules installed, remove the modules, reinstall one module, and then restart the computer. If the computer starts normally, reinstall an additional module. Continue until you have identified a faulty module or reinstalled all modules without error. • If available, install properly working memory of the same type into your computer. • If the problem persists, contact Dell.
	<p>A possible graphics card failure has occurred.</p>	<ul style="list-style-type: none"> • If the computer has a graphics card, remove the card, reinstall it, and then restart the computer. • If the problem still exists, install a graphics card that you know works and restart the computer. • If the problem persists or the computer has integrated graphics, contact Dell for technical assistance. For information on contacting Dell, see your online <i>User's Guide</i>.

Light Pattern	Problem Description	Suggested Resolution
	A possible floppy or hard drive failure has occurred.	Reseat all power and data cables and restart the computer.
	A possible USB failure has occurred.	Reinstall all USB devices, check cable connections, and then restart the computer.
	No memory modules are detected.	<ul style="list-style-type: none"> • If you have one memory module installed, reinstall it and restart the computer (see the online <i>User's Guide</i> for instructions on how to remove and install memory modules). • If you have two or more memory modules installed, remove the modules, reinstall one module, and then restart the computer. If the computer starts normally, reinstall an additional module. Continue until you have identified a faulty module or reinstalled all modules without error. • If available, install properly working memory of the same type into your computer. • If the problem persists, contact Dell for technical assistance. For information on contacting Dell, see your online <i>User's Guide</i>.

Light Pattern	Problem Description	Suggested Resolution
① ② ③ ④	Memory modules are detected, but a memory configuration or compatibility error exists.	<ul style="list-style-type: none"> • Ensure that no special memory module/memory connector placement requirements exist. • Verify that the memory modules that you are installing are compatible with your computer. • If the problem persists, contact Dell for technical assistance. For information on contacting Dell, see your online <i>User's Guide</i>.
① ② ③ ④	<p>A failure has occurred.</p> <p>This pattern also displays when you enter the system setup program and may not indicate a problem (see "System Setup Program" in your computer's online <i>User's Guide</i>).</p>	<ul style="list-style-type: none"> • Ensure that the cables are properly connected to the system board from the hard drive, and optical drive. • Check the computer message that appears on your monitor screen. • If the problem persists, contact Dell for technical assistance. For information on contacting Dell, see your online <i>User's Guide</i>.
① ② ③ ④	<p>After POST is complete, all four diagnostic lights turn green briefly before turning off to indicate normal operating condition.</p>	None.

Beep Codes

Your computer might emit a series of beeps during start-up if the monitor cannot display errors or problems. This series of beeps, called a beep code, identifies a problem.

If your computer beeps during start-up:

- 1 Write down the beep code.
- 2 See "Dell Diagnostics" on page 51 to identify a more serious cause.
- 3 Contact Dell for technical assistance. For information on contacting Dell, see your online *User's Guide*.

Code	Cause
2 short, 1 long	BIOS checksum error
1 long, 2 short	Memory test failure (bad memory during memory sizing)
1 long, 3 short, 2 short	No memory
1 short	<F12> key pressed

Resolving Software and Hardware Incompatibilities

If a device is either not detected during the operating system setup or is detected but incorrectly configured, you can use the Hardware Troubleshooter to resolve the incompatibility.

Windows Vista

- 1 Click **Start**  and click **Help and Support**.
- 2 Type `hardware troubleshooter` in the search field and press <Enter> to start the search.

In the search results, select the option that best describes the problem and follow the remaining troubleshooting steps.

Windows XP

- 1 Click **Start** → **Help and Support**.
- 2 Type `hardware troubleshooter` in the search field and press <Enter> to start the search.
- 3 In the **Fix a Problem** section, click **Hardware Troubleshooter**.
- 4 In the **Hardware Troubleshooter** list, select the option that best describes the problem and click **Next** to follow the remaining troubleshooting steps.

Restoring Your Operating System

The Microsoft Windows operating system provides System Restore to allow you to return your computer to an earlier operating state (without affecting data files) if changes to the hardware, software, or other system settings have left the computer in an undesirable operating state. See the Windows Help and Support Center for information on using System Restore.

 **NOTICE:** Make regular backups of your data files. System Restore does not monitor your data files or recover them.

Windows Vista

Starting System Restore

- 1 Click Start .
- 2 In the Start Search box, type System Restore and press <Enter>.





NOTE: The User Account Control window may appear. If you are an administrator on the computer, click **Continue**; otherwise, contact your administrator to continue the desired action.

- 3 Click Next and follow the remaining prompts on the screen.

In the event that System Restore did not resolve the issue, you may undo the last system restore.

Undoing the Last System Restore

 **NOTICE:** Before you undo the last system restore, save and close all open files and exit any open programs. Do not alter, open, or delete any files or programs until the system restoration is complete.

- 1 Click Start .
- 2 In the Start Search box, type System Restore and press <Enter>.
- 3 Click Undo my last restoration and click Next.

Windows XP

Creating a Restore Point

- 1 Click the **Start** button and click **Help and Support**.
- 2 Click **System Restore**.
- 3 Follow the instructions on the screen.

Restoring the Computer to an Earlier Operating State



NOTICE: Before you restore the computer to an earlier operating state, save and close any open files and exit any open programs. Do not alter, open, or delete any files or programs until the system restoration is complete.

- 1 Click the **Start** button, point to **All Programs**→**Accessories**→**System Tools**, and then click **System Restore**.
- 2 Ensure that **Restore my computer to an earlier time** is selected and click **Next**.
- 3 Click a calendar date to which you want to restore your computer.

The **Select a Restore Point** screen provides a calendar that allows you to see and select restore points. All calendar dates with available restore points appear in boldface type.

- 4 Select a restore point and click **Next**.

If a calendar date has only one restore point, then that restore point is automatically selected. If two or more restore points are available, click the restore point that you prefer.

- 5 Click **Next**.

The **Restoration Complete** screen appears after System Restore finishes collecting data and then the computer restarts.

- 6 After the computer restarts, click **OK**.

To change the restore point, you can either repeat the steps using a different restore point, or you can undo the restoration.

Undoing the Last System Restore



NOTICE: Before you undo the last system restore, save and close all open files and exit any open programs. Do not alter, open, or delete any files or programs until the system restoration is complete.

- 1 Click the **Start** button, point to **All Programs**→**Accessories**→**System Tools**, and then click **System Restore**.
- 2 Click **Undo my last restoration** and click **Next**.
- 3 Click **Next**.
The **System Restore** screen appears and the computer restarts.
- 4 After the computer restarts, click **OK**.

Enabling System Restore

If you reinstall Windows XP with less than 200 MB of free hard-disk space available, System Restore is automatically disabled. To see if System Restore is enabled:

- 1 Click the **Start** button and click **Control Panel**.
- 2 Click **Performance and Maintenance**.
- 3 Click **System**.
- 4 Click the **System Restore** tab.
- 5 Ensure that **Turn off System Restore** is unchecked.

Reinstalling Your Microsoft Windows Operating System

To reinstall your operating system, see the instructions in the following section that corresponds to the operating system your computer is running.

Windows Vista

The reinstallation process can take 1 to 2 hours to complete. After you reinstall the operating system, you must also reinstall the device drivers, virus protection program, and other software.

- 1 Save and close any open files and exit any open programs.
- 2 Insert the *Operating System* media.
- 3 Click **Exit** if the **Install Windows** message appears.

- 4 Restart the computer.

When the DELL logo appears, press <F12> immediately.



NOTE: If you wait too long and the operating system logo appears, continue to wait until you see the Microsoft® Windows® desktop; then, shut down your computer and try again.



NOTE: The next steps change the boot sequence for one time only. On the next start-up, your computer boots according to the devices specified in the system setup program.

- 5 When the boot device list appears, highlight CD/DVD/CD-RW Drive and press <Enter>.
- 6 Press any key to **Boot from CD-ROM**.
- 7 Follow the instructions on the screen to complete the installation.

Windows XP



NOTICE: You must use Windows XP Service Pack 1 or later when you reinstall your operating system.

Before You Begin

If you are considering reinstalling the Microsoft Windows operating system to correct a problem with a newly installed driver, first try using Device Driver Rollback (see "Using Windows Device Driver Rollback" on page 68 for more information). If Device Driver Rollback does not resolve the problem, then use System Restore (see "Restoring Your Operating System" on page 61 for more information) to return your operating system to the operating state it was in before you installed the new device driver.



NOTICE: Before performing the installation, back up all data files on your primary hard drive. For conventional hard drive configurations, the primary hard drive is the first drive detected by the computer.

To reinstall Windows XP, you need the following items:

- Dell™ *Operating System* media
- Dell *Drivers and Utilities* media



NOTE: The *Drivers and Utilities* media contains drivers that were installed during assembly of the computer. Use the *Drivers and Utilities* media to load any required drivers.

To reinstall Windows XP, perform all the steps in the following sections in the order in which they are listed.

The reinstallation process can take 1 to 2 hours to complete. After you reinstall the operating system, you must also reinstall the device drivers, virus protection program, and other software.

➡ **NOTICE:** The *Operating System* media provides options for reinstalling Windows XP. The options can overwrite files and possibly affect programs installed on your hard drive. Therefore, do not reinstall Windows XP unless a Dell technical support representative instructs you to do so.

➡ **NOTICE:** To prevent conflicts with Windows XP, disable any virus protection software installed on your computer before you reinstall Windows XP. See the documentation that came with the software for instructions.

Booting From the Operating System Media

- 1 Save and close any open files and exit any open programs.
- 2 Insert the *Operating System* media. Click **Exit** if **Install Windows XP** message appears.
- 3 Restart the computer.
- 4 Press <F12> immediately after the DELL™ logo appears.
If the operating system logo appears, wait until you see the Windows desktop, and then shut down the computer and try again.
- 5 Press the arrow keys to select **CD-ROM**, and press <Enter>.
- 6 When the **Press any key to boot from CD** message appears, press any key.

Windows XP Setup

- 1 When the **Windows XP Setup** screen appears, press <Enter> to select **To set up Windows now**.
- 2 Read the information on the **Microsoft Windows Licensing Agreement** screen, and press <F8> to accept the license agreement.
- 3 If your computer already has Windows XP installed and you want to recover your current Windows XP data, type **r** to select the repair option, and remove the media.

- 4 If you want to install a new copy of Windows XP, press <Esc> to select that option.
- 5 Press <Enter> to select the highlighted partition (recommended), and follow the instructions on the screen.

The **Windows XP Setup** screen appears, and the operating system begins to copy files and install the devices. The computer automatically restarts multiple times.



NOTICE: Do not press any key when the following message appears: Press any key to boot from the CD.



NOTE: The time required to complete the setup depends on the size of the hard drive and the speed of your computer.

- 6 When the **Regional and Language Options** screen appears, select the settings for your location and click **Next**.
- 7 Enter your name and organization (optional) in the **Personalize Your Software** screen, and click **Next**.
- 8 At the **Computer Name and Administrator Password** window, enter a name for your computer (or accept the one provided) and a password, and click **Next**.
- 9 If the **Modem Dialing Information** screen appears, enter the requested information and click **Next**.
- 10 Enter the date, time, and time zone in the **Date and Time Settings** window, and click **Next**.
- 11 If the **Networking Settings** screen appears, click **Typical** and click **Next**.
- 12 If you are reinstalling Windows XP Professional and you are prompted to provide further information regarding your network configuration, enter your selections. If you are unsure of your settings, accept the default selections.

Windows XP installs the operating system components and configures the computer. The computer automatically restarts.



NOTICE: Do not press any key when the following message appears: Press any key to boot from the CD.

- 13 When the **Welcome to Microsoft** screen appears, click **Next**.
- 14 When the **How will this computer connect to the Internet?** message appears, click **Skip**.

- 15 When the **Ready to register with Microsoft?** screen appears, select **No**, not at this time and click **Next**.
- 16 When the **Who will use this computer?** screen appears, you can enter up to five users.
- 17 Click **Next**.
- 18 Click **Finish** to complete the setup, and remove the media.
- 19 Reinstall the appropriate drivers with the *Drivers and Utilities* media.
- 20 Reinstall your virus protection software.
- 21 Reinstall your programs.



NOTE: To reinstall and activate your Microsoft Office or Microsoft Works Suite programs, you need the Product Key number located on the back of the Microsoft Office or Microsoft Works Suite media sleeve.

Using the Drivers and Utilities Media



NOTICE: The *Drivers and Utilities* media may contain drivers for operating systems that are not on your computer. Ensure that you are installing software appropriate for your operating system.

Many drivers, such as the keyboard driver, come with your Microsoft Windows operating system. You may need to install drivers if you:

- Upgrade your operating system.
- Reinstall your operating system.
- Connect or install a new device.

Identifying Drivers

If you experience a problem with any device, identify whether the driver is the source of your problem and, if necessary, update the driver.

Windows Vista[®]

- 1 Click **Start**  and right-click **Computer**.
- 2 Click **Properties** → **Device Manager**.



NOTE: The **User Account Control** window may appear. If you are an administrator on the computer, click **Continue**; otherwise, contact your administrator to continue.

Scroll down the list to see if any device has an exclamation point (a yellow circle with a [!]) on the device icon.

If an exclamation point is next to the device name, you may need to reinstall the driver or install a new driver (see "Reinstalling Drivers and Utilities" on page 68).

Windows® XP

- 1 Click **Start**→ **Control Panel**.
- 2 Under **Pick a Category**, click **Performance and Maintenance**, and click **System**.
- 3 In the **System Properties** window, click the **Hardware** tab, and click **Device Manager**.

Reinstalling Drivers and Utilities





NOTICE: The Dell Support website at support.dell.com and your *Drivers and Utilities* media provide approved drivers for Dell™ computers. If you install drivers obtained from other sources, your computer might not work correctly.

Using Windows Device Driver Rollback

If a problem occurs on your computer after you install or update a driver, use Windows Device Driver Rollback to replace the driver with the previously installed version.

If Device Driver Rollback does not resolve the problem, then use System Restore (see "Restoring Your Operating System" on page 61) to return your computer to the operating state that existed before you installed the new driver.

Windows Vista:

- 1 Click **Start**  and right-click **Computer**.
- 2 Click **Properties**→ **Device Manager**.
 **NOTE:** The **User Account Control** window may appear. If you are an administrator on the computer, click **Continue**; otherwise, contact your administrator to enter the Device Manager.
- 3 Right-click the device for which the new driver was installed and click **Properties**.
- 4 Click the **Drivers** tab→ **Roll Back Driver**.



Windows XP:

- 1 Click **Start**→ **My Computer**→ **Properties**→ **Hardware**→ **Device Manager**.
- 2 Right-click the device for which the new driver was installed and click **Properties**.
- 3 Click the **Drivers** tab→ **Roll Back Driver**.

Manually Reinstalling Drivers

After extracting the driver files to your hard drive as described in the previous section:

Windows Vista:

- 1 Click **Start**  and right-click **Computer**.
- 2 Click **Properties**→ **Device Manager**.
 **NOTE:** The **User Account Control** window may appear. If you are an administrator on the computer, click **Continue**; otherwise, contact your administrator to enter the Device Manager.
- 3 Double-click the type of device for which you are installing the driver (for example, **Audio** or **Video**).
- 4 Double-click the name of the device for which you are installing the driver.
- 5 Click the **Driver** tab→ **Update Driver**→ **Browse my computer for driver software**.
- 6 Click **Browse** and browse to the location to which you previously copied the driver files.
- 7 When the name of the appropriate driver appears, click the name of the driver→ **OK**→ **Next**.
- 8 Click **Finish** and restart your computer.

Windows XP:

- 1 Click **Start**→ **My Computer**→ **Properties**→ **Hardware**→ **Device Manager**.
- 2 Double-click the type of device for which you are installing the driver (for example, **Audio** or **Video**).
- 3 Double-click the name of the device for which you are installing the driver.
- 4 Click the **Driver** tab→ **Update Driver**.
- 5 Click **Install from a list or specific location (Advanced)**→ **Next**.

- 6 Click **Browse** and browse to the location to which you previously copied the driver files.
- 7 When the name of the appropriate driver appears, click **Next**.
- 8 Click **Finish** and restart your computer.

Index

B

beep codes, 59

C

CDs

operating system, 8

computer

restore to previous state, 61

conflicts

software and hardware
incompatibilities, 60

cover

opening, 38
removing, 32

D

Dell Diagnostics, 51

Dell support site, 9

diagnostics

beep codes, 59
Dell Diagnostics, 51

documentation

End User License Agreement, 6
ergonomics, 6
online, 9
Product Information Guide, 6

regulatory, 6

safety, 6

User's Guide, 6

warranty, 6

drivers

identifying, 67

reinstalling, 68

Drivers and Utilities CD, 5

E

End User License Agreement, 6

ergonomics information, 6

error messages

beep codes, 59
system lights, 54

H

hardware

beep codes, 59
conflicts, 60
Dell Diagnostics, 51

Hardware Troubleshooter, 60

Help and Support Center, 10

help file

Windows Help and Support
Center, 10

I

- installing parts
 - before you begin, 32
- IRQ conflicts, 60

L

- labels
 - Microsoft Windows, 7
 - Service Tag, 7
- lights
 - power, 22, 28
 - system, 54

M

- motherboard. *See* system board

O

- operating system
 - reinstalling, 8
- Operating System CD, 8

P

- power
 - light, 22, 28
- power light
 - diagnosing problems with, 54
- problems
 - restore to previous state, 61

- problems. *See* *troubleshooting*
- Product Information Guide, 6

R

- regulatory information, 6
- reinstalling
 - Windows Vista, 63
 - Windows XP, 64

S

- safety instructions, 6
- Service Tag, 7
- software
 - conflicts, 60
- support website, 9
- system board, 40, 45, 48
- System Restore, 61

T

- troubleshooting
 - beep codes, 59
 - conflicts, 60
 - Dell Diagnostics, 51
 - Hardware Troubleshooter, 60
 - Help and Support Center, 10
 - restore to previous state, 61
 - system lights, 54

U

User's Guide, 6

W

warranty information, 6

Windows Vista

Hardware Troubleshooter, 60

Help and Support Center, 10

reinstalling, 63

System Restore, 61

Windows XP

Device Driver Rollback, 68

Hardware Troubleshooter, 60

Help and Support Center, 10

reinstalling, 8, 64

System Restore, 61

Guide de référence rapide du Dell™ OptiPlex™ 740

Modèles DCSM, DCNE, DCCY

Remarques, avis et précautions



REMARQUE : Une REMARQUE fournit des informations importantes qui vous aident à mieux utiliser votre ordinateur.



AVIS : Un AVIS vous avertit d'un risque d'endommagement du matériel ou de perte de données et vous indique comment éviter le problème.



PRÉCAUTION : Une PRÉCAUTION indique un risque potentiel d'endommagement du matériel, de blessure corporelle ou de mort.

Si vous avez acheté un ordinateur Dell™ série n, aucune des références faites dans ce document aux systèmes d'exploitation Microsoft® Windows® n'est applicable.

Les informations de ce document sont sujettes à modifications sans préavis.

© 2008 Dell Inc. Tous droits réservés.

La reproduction de ce document, de quelque manière que ce soit, sans l'autorisation écrite de Dell Inc. est strictement interdite.

Marques utilisées dans ce document : *Dell*, *OptiPlex* et le logo *DELL* sont des marques de Dell Inc. ; *Microsoft*, *Windows*, *Windows Vista* et le bouton Démarrer de *Windows Vista* sont des marques déposées de Microsoft Corporation.

D'autres marques et noms commerciaux peuvent être utilisés dans ce document pour faire référence aux entités se réclamant de ces marques et de ces noms ou à leurs produits. Dell Inc. rejette tout intérêt propriétaire dans les marques et les noms commerciaux autres que les siens.

Modèles DCSM, DCNE, DCCY

Janvier 2008

Réf. NX484

Rév. A01

Table des matières

Recherche d'informations	79
Configuration de votre ordinateur	84
Vues du système	88
Ordinateur mini-tour — Vue frontale.	88
Ordinateur mini-tour — Vue arrière	91
Ordinateur mini-tour — Connecteurs du panneau arrière.	93
Ordinateur de bureau — Vue frontale	95
Ordinateur de bureau — Vue arrière.	97
Ordinateur de bureau — Connecteurs du panneau arrière.	99
Ordinateur compact — Vue frontale.	101
Ordinateur compact — Vue arrière	104
Ordinateur compact — Connecteurs du panneau arrière.	105
Retrait du capot de l'ordinateur	107
Avant de commencer.	107
Ordinateur mini-tour	109
Ordinateur de bureau.	111
Ordinateur compact	113
L'intérieur de votre ordinateur	114
Ordinateur mini-tour	114
Ordinateur de bureau.	118
Ordinateur compact	123

Résolution des problèmes	126
Dell Diagnostics.	127
Voyants du système.	130
Voyants de diagnostic	132
Codes sonores	137
Résolution des incompatibilités logicielles et matérielles	137
Restauration du système d'exploitation	138
Réinstallation du système d'exploitation Microsoft Windows.	140
Utilisation du support Drivers and Utilities	144
Index	149

Recherche d'informations

 **REMARQUE :** Certaines fonctionnalités ou supports peuvent être optionnels et ne pas être intégrés à votre ordinateur. Certaines fonctionnalités ou supports peuvent ne pas être disponibles dans certains pays.

 **REMARQUE :** Il est possible que des informations supplémentaires soient fournies avec votre ordinateur.

Que recherchez-vous ?

- Programme de diagnostic pour mon ordinateur
- Pilotes pour mon ordinateur
- Documentation de mon ordinateur
- Documentation concernant mon appareil
- Logiciel DSS (Desktop System Software)

Cherchez ici

Support Drivers and Utilities

REMARQUE : Il se peut que le support *Drivers and Utilities* soit en option et qu'il ne soit pas livré avec votre ordinateur.

La documentation et les pilotes sont déjà installés sur l'ordinateur. Vous pouvez utiliser le support *Drivers and Utilities* pour réinstaller des pilotes (reportez-vous à la section « Utilisation du support Drivers and Utilities » à la page 144), exécuter Dell Diagnostics (reportez-vous à la section « Dell Diagnostics » à la page 127) ou accéder à la documentation.



Des fichiers « Lisez-moi » peuvent être inclus sur votre support (CD ou DVD), qui fournissent les mises à jour les plus récentes sur les modifications techniques apportées à votre ordinateur ou des informations de référence destinées aux techniciens ou aux utilisateurs expérimentés.

REMARQUE : Les dernières mises à jour des pilotes et de la documentation se trouvent à l'adresse support.dell.com.

Que recherchez-vous ?

- Informations sur les garanties
- Termes et Conditions (États-Unis uniquement)
- Consignes de sécurité
- Informations réglementaires
- Informations relatives à l'ergonomie
- Contrat de licence utilisateur final

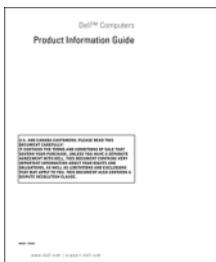
Cherchez ici**Guide d'information sur le produit Dell™**

-
- Comment retirer et remplacer des pièces
 - Caractéristiques
 - Comment configurer les paramètres du système
 - Comment déterminer et résoudre des problèmes

Guide d'utilisation du Dell™ OptiPlex™*Centre d'aide et de support Microsoft Windows*

- 1 Cliquez sur **Démarrer**  → **Aide et support** → **Guides d'utilisation du système Dell** → **Guides du système**.
- 2 Cliquez sur le *Guide d'utilisation* de votre ordinateur.

Le *Guide d'utilisation* est également disponible sur le support *Drivers and Utilities* en option.

Que recherchez-vous ?

- Numéro de service et code de service express
- Étiquette de licence Microsoft Windows

Cherchez ici**Numéro de service et licence Microsoft® Windows®**

Ces étiquettes sont apposées à l'ordinateur.



- Utilisez le numéro de service pour identifier votre ordinateur lorsque vous accédez au site Web support.dell.com ou lorsque vous contactez le service de support.



- Entrez le code de service express pour orienter votre appel lorsque vous contactez le service de support.

Que recherchez-vous ?

- Comment réinstaller mon système d'exploitation

Cherchez ici

Support Operating System

REMARQUE : Le support *Operating System* peut être en option et n'est pas obligatoirement expédié avec tous les ordinateurs.

Le système d'exploitation est déjà installé sur votre ordinateur. Pour le réinstaller, utilisez le support *Operating System*. Reportez-vous à la section « Réinstallation du système d'exploitation Microsoft Windows » à la page 140.



Après avoir réinstallé le système d'exploitation, vous pouvez utiliser le support *Drivers and Utilities* en option pour réinstaller les pilotes des périphériques fournis avec votre ordinateur.

L'étiquette de la clé de produit du système d'exploitation est apposée sur l'ordinateur.

REMARQUE : La couleur de votre support dépend du système d'exploitation que vous avez commandé.

Que recherchez-vous ?	Cherchez ici
<ul style="list-style-type: none"> • Solutions — Conseils et astuces de dépannage, articles de techniciens, questions fréquemment posées et cours en ligne • Forum clients — Discussion en ligne avec d'autres clients Dell • Mises à niveau — Informations sur les mises à niveau des composants, comme la mémoire, l'unité de disque dur et le système d'exploitation • Service clientèle — Coordonnées, appels de service et état des commandes, garantie et informations sur les réparations • Service et support — État des appels de service et historique du support, contrat de service, discussions en ligne avec le support technique • Référence — Documentation de l'ordinateur, détails sur la configuration de l'ordinateur, caractéristiques de produit et livres blancs • Téléchargements — Pilotes, correctifs et mises à jour logicielles agréés • DSS (Desktop System Software - Logiciel système de bureau) — Si vous réinstallez le système d'exploitation de votre ordinateur, vous devez également réinstaller l'utilitaire DSS. DSS fournit des mises à jour essentielles pour le système d'exploitation et la prise en charge des lecteurs de disquette USB Dell™ de 3,5 pouces, des processeurs, des lecteurs optiques et des périphériques USB. DSS est requis pour le bon fonctionnement de votre ordinateur Dell. Ce logiciel détecte automatiquement votre ordinateur et son système d'exploitation, et installe les mises à jour appropriées à votre configuration. 	<p data-bbox="576 225 985 287">Site Web du service de support de Dell — support.dell.com</p> <p data-bbox="576 295 991 383">REMARQUE : Sélectionnez votre région ou votre secteur d'activité pour afficher le site de support approprié.</p> <p data-bbox="576 957 968 1013">Pour télécharger DSS (Desktop System Software) :</p> <ol style="list-style-type: none"> <li data-bbox="588 1021 963 1125">1 Rendez-vous sur le site support.dell.com, sélectionnez votre région ou secteur d'activité, puis saisissez votre numéro de service. <li data-bbox="588 1133 980 1212">2 Sélectionnez Drivers & Downloads (Pilotes et téléchargements) et cliquez sur Go/OK. <li data-bbox="588 1220 991 1300">3 Cliquez sur votre système d'exploitation et recherchez le mot-clé <i>Desktop System Software</i>. <p data-bbox="576 1308 991 1391">REMARQUE : L'interface utilisateur support.dell.com peut varier en fonction de vos sélections.</p>

Que recherchez-vous ?	Cherchez ici
<ul style="list-style-type: none"> • Comment utiliser Windows Vista® ou Windows® XP • Comment utiliser des programmes et des fichiers • Comment personnaliser mon bureau 	<p data-bbox="540 225 930 260">Centre d'aide et de support de Windows</p> <p data-bbox="552 260 930 320">1 Pour accéder à l'aide et au support de Windows :</p> <ul style="list-style-type: none"> • <i>Sous Windows Vista</i>, cliquez sur Démarrer  → Aide et support. • <i>Sous Windows XP</i>, cliquez sur Démarrer → Aide et support. <p data-bbox="552 464 941 541">2 Entrez un mot ou une expression qui décrit votre problème, puis cliquez sur l'icône en forme de flèche.</p> <p data-bbox="552 549 947 600">3 Cliquez sur la rubrique qui décrit votre problème.</p> <p data-bbox="552 608 934 633">4 Suivez les instructions qui s'affichent.</p>

Configuration de votre ordinateur



PRÉCAUTION : Avant de commencer toute procédure de cette section, lisez les consignes de sécurité du *Guide d'information sur le produit*.



AVIS : Si votre ordinateur est doté d'une carte d'extension (une carte modem par exemple), branchez le câble approprié sur la carte et *non pas* sur le connecteur du panneau arrière.



AVIS : Pour garantir une bonne température de fonctionnement de l'ordinateur, veillez à ne pas placer l'ordinateur trop près d'un mur ou d'un compartiment de rangement pouvant empêcher une bonne circulation de l'air autour du châssis.



REMARQUE : Avant d'installer tout périphérique ou logiciel qui n'a pas été livré avec votre ordinateur, lisez attentivement la documentation fournie avec le logiciel ou le périphérique ou contactez votre fournisseur, afin de vous assurer que le logiciel ou l'appareil est compatible avec votre ordinateur et votre système d'exploitation.

Votre ordinateur sera correctement configuré uniquement lorsque toutes ces étapes seront réalisées. Reportez-vous aux illustrations appropriées qui suivent les instructions.

➔ **AVIS** : N'utilisez pas simultanément une souris PS/2 et une souris USB.

1 Branchez le clavier et la souris.

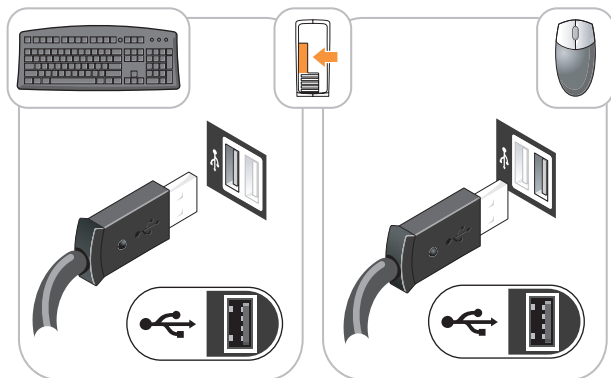

➔ **AVIS** : Ne branchez pas de ligne téléphonique dans le connecteur d'adaptateur réseau. En effet, la tension des communications téléphoniques risquerait de l'endommager.

2 Branchez la ligne téléphonique ou le câble réseau.

Insérez le câble réseau, et non la ligne téléphonique, dans le connecteur réseau. Si vous disposez d'un modem optionnel, connectez la ligne téléphonique à ce dernier.

3 Connectez le moniteur **UNIQUEMENT** à l'aide de l'un des câbles suivants : le câble DVI blanc ou le câble VGA bleu (ne connectez pas ces deux câbles au même ordinateur).

Alignez, puis insérez avec précaution le câble du moniteur de manière à ne pas tordre les broches du connecteur. Resserrez les vis moletées des connecteurs de câble.

 **REMARQUE** : Sur certains moniteurs, le connecteur vidéo est placé sous l'arrière de l'écran. Consultez la documentation fournie avec votre moniteur pour connaître les emplacements des connecteurs.

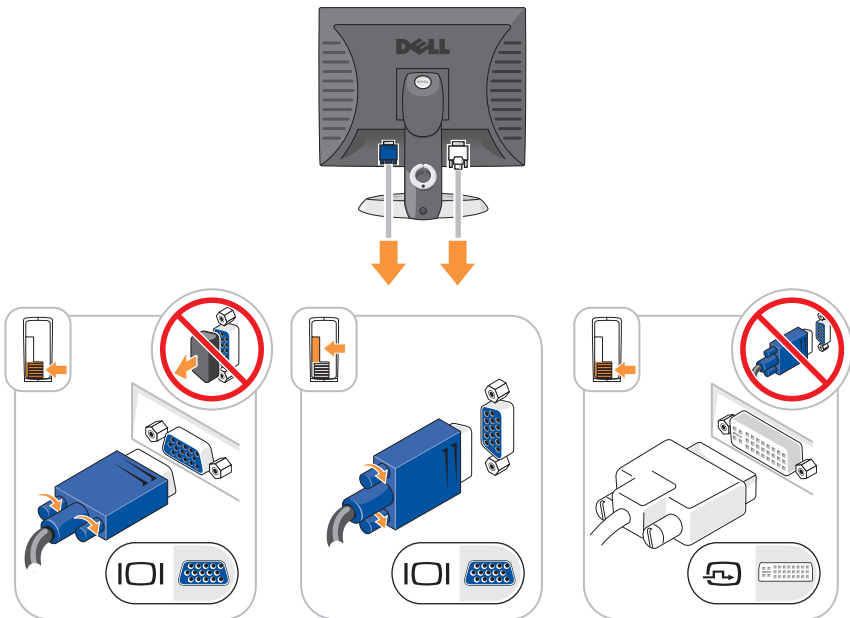

4 Branchez les haut-parleurs.

➔ **AVIS** : Pour éviter d'endommager l'ordinateur, réglez le sélecteur de tension manuel (si votre ordinateur dispose d'un sélecteur de tension, il se trouve à l'arrière) sur la tension la plus proche de l'alimentation disponible.

➔ **AVIS** : Au Japon, le sélecteur de tension doit être placé en position 115 V même si la tension disponible au Japon est de 100 V.

🔪 **REMARQUE** : Il se peut que le bloc d'alimentation de votre ordinateur ne dispose pas d'un sélecteur de tension.

5 Vérifiez que le sélecteur de tension indique la tension appropriée à votre zone géographique.

Votre ordinateur est équipé d'un sélecteur de tension manuel. Les ordinateurs dotés d'un sélecteur de tension sur leur panneau arrière doivent être réglés manuellement, en fonction de la tension disponible.

- 6** Branchez les câbles d'alimentation à l'ordinateur, au moniteur et aux périphériques, puis insérez les autres extrémités des câbles dans des prises électriques.

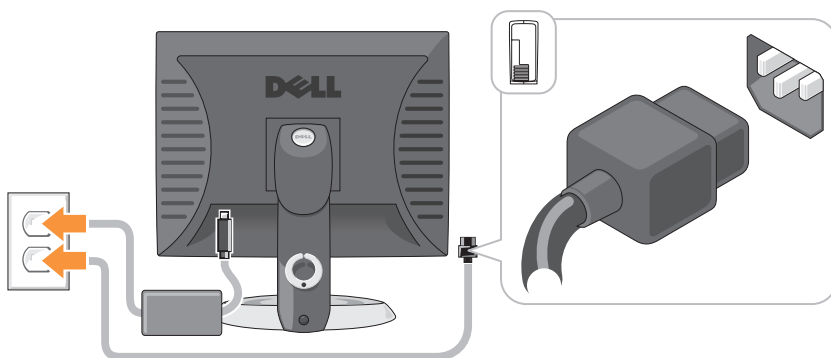

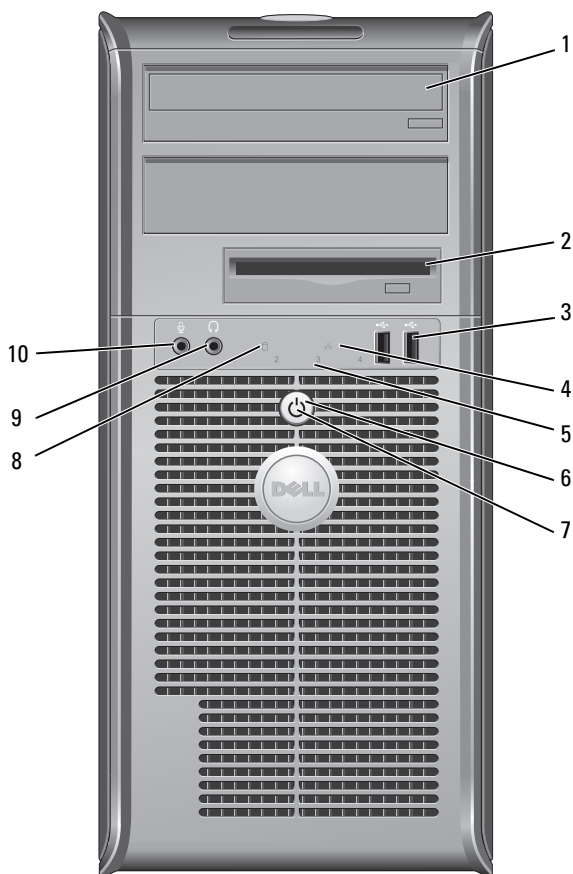

Vues du système

Ordinateur mini-tour — Vue frontale



- 1 lecteur optique (en option) Insérez un lecteur optique (si celui-ci est pris en charge) dans cette baie.
- 2 baie de lecteur de disquette (en option) Peut contenir un lecteur de disquette ou un lecteur de carte multimédia optionnel.
- 3 connecteurs USB 2.0 (2) Utilisez les connecteurs USB frontaux pour connecter les périphériques dont vous ne vous servez qu'occasionnellement, tels qu'une manette de jeu ou un appareil photo, ou des périphériques USB amorçables (reportez-vous à la section « Options de configuration du système » dans le Guide d'utilisation en ligne pour de plus amples informations sur l'amorçage à partir d'un périphérique USB).

Il est recommandé d'utiliser les connecteurs USB situés à l'arrière pour les périphériques connectés en permanence, comme l'imprimante et le clavier.
- 4 voyant LAN Ce voyant indique qu'une connexion LAN (réseau local) est établie.
- 5 voyants de diagnostic Ces voyants vous aident à résoudre les problèmes informatiques d'après le code de diagnostic. Pour de plus amples informations, reportez-vous à la section « Voyants de diagnostic » à la page 132.
- 6 bouton d'alimentation Appuyez sur ce bouton pour allumer l'ordinateur.
 **AVIS :** Pour ne pas perdre de données, n'éteignez pas l'ordinateur en appuyant sur le bouton d'alimentation. Procédez plutôt à un arrêt du système d'exploitation. Pour plus d'informations, reportez-vous à la section « Mise hors tension de votre ordinateur » du *Guide d'utilisation*.

 **AVIS :** Si la fonctionnalité ACPI est activée sur votre système d'exploitation, lorsque vous appuyez sur le bouton d'alimentation, l'ordinateur procède à un arrêt du système d'exploitation.

- 7 voyant d'alimentation Le voyant d'alimentation s'allume et clignote ou reste fixe, selon le mode de fonctionnement :
- Éteint — L'ordinateur est éteint.
 - Vert fixe — L'ordinateur fonctionne normalement.
 - Vert clignotant — L'ordinateur est en mode d'économie d'énergie.
 - Orange clignotant ou fixe — Reportez-vous à la section « Problèmes d'alimentation » du *Guide d'utilisation* en ligne.
- Pour quitter le mode d'économie d'énergie, appuyez sur le bouton d'alimentation ou utilisez le clavier ou la souris si ce périphérique est configuré comme un périphérique de réveil dans le Gestionnaire de périphériques Windows. Pour plus d'informations sur les modes de mise en veille et sur la façon de quitter le mode d'économie d'énergie, reportez-vous à la section « Gestion de l'alimentation » du *Guide d'utilisation*.
- Pour obtenir la description des codes lumineux pouvant vous aider à résoudre les problèmes rencontrés avec votre ordinateur, reportez-vous à la section « Voyants du système » à la page 130.
- 8 voyant d'activité de l'unité de disque dur Ce voyant clignote rapidement lors de l'accès au disque dur.
- 9 connecteur de casque Utilisez le connecteur de casque pour connecter le casque et la plupart des haut-parleurs.
- 10 connecteur de microphone Utilisez le connecteur de microphone pour brancher un microphone.

Ordinateur mini-tour — Vue arrière

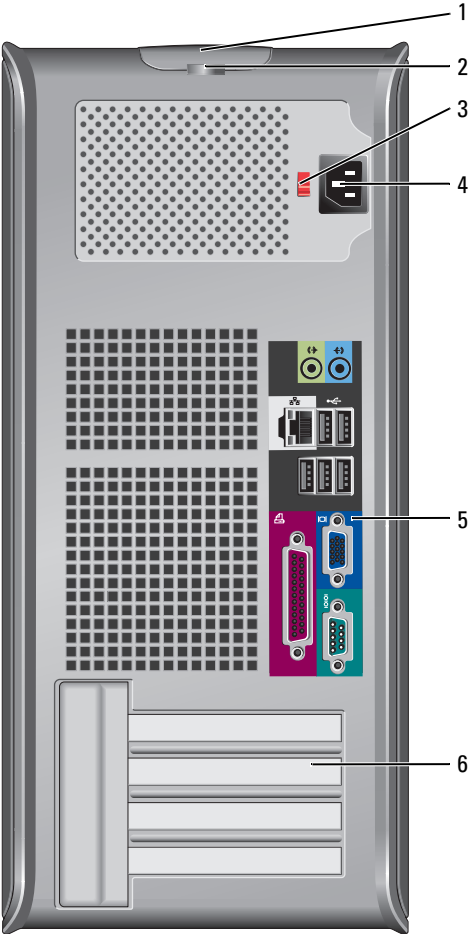

- | | | |
|---|--------------------------------|---|
| 1 | loquet du capot | Ce loquet permet d'ouvrir le capot de l'ordinateur. |
| 2 | anneau pour cadenas | Insérez un cadenas pour verrouiller le capot de l'ordinateur. |
| 3 | sélecteur de tension | <p>Votre ordinateur peut être équipé d'un sélecteur de tension manuel.</p> <p>Pour ne pas endommager un ordinateur doté d'un sélecteur de tension manuel, réglez le sélecteur sur la tension qui correspond le mieux à l'alimentation en CA de l'endroit où vous vous trouvez :</p> <p> AVIS : Au Japon, le sélecteur de tension doit être placé en position 115 V même si la tension disponible au Japon est de 100 V.</p> <p>Assurez-vous également que votre moniteur et tous ses périphériques sont électriquement réglés pour fonctionner avec la puissance en CA disponible dans votre zone géographique.</p> |
| 4 | connecteur d'alimentation | Insérez le câble d'alimentation. |
| 5 | connecteurs du panneau arrière | Permettent de connecter les périphériques série, USB et les autres périphériques à leurs connecteurs respectifs. Reportez-vous à la section « Ordinateur mini-tour — Connecteurs du panneau arrière » à la page 93. |
| 6 | logements de carte (4) | Permettent d'accéder aux connecteurs de toutes les cartes PCI et PCI Express installées. |

Ordinateur mini-tour — Connecteurs du panneau arrière

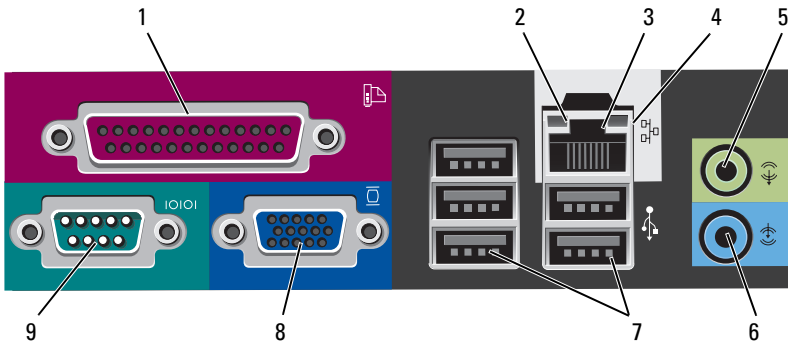

- 1 connecteur parallèle

Permet de connecter un périphérique parallèle, tel qu'une imprimante. Si vous avez une imprimante USB, raccordez-la à un connecteur USB.

REMARQUE : Le connecteur parallèle intégré est automatiquement désactivé si l'ordinateur détecte une carte installée contenant un connecteur parallèle configuré sur la même adresse. Pour de plus amples informations, reportez-vous à la section « Programme de configuration du système » de votre *Guide d'utilisation* en ligne.

- 2 voyant d'intégrité de la liaison

- Vert — Une bonne connexion est établie entre le réseau 10 Mb/s et l'ordinateur.
- Orange — Une bonne connexion est établie entre le réseau 100 Mb/s et l'ordinateur.
- Jaune — Une bonne connexion est établie entre le réseau 1 Gb/s (ou 1000 Mb/s) et l'ordinateur.
- Éteint — L'ordinateur ne détecte pas de connexion physique au réseau.



- 3 connecteur de carte réseau Pour connecter l'ordinateur à un périphérique réseau ou large bande, branchez l'une des extrémités d'un câble réseau à une prise réseau, un périphérique réseau ou un périphérique large bande. Connectez l'autre extrémité du câble au connecteur de carte réseau situé sur le panneau arrière de votre ordinateur. Un déclic indique que le câble réseau a été correctement installé.
- REMARQUE :** Ne branchez pas un câble téléphonique au connecteur de réseau.
- Sur les ordinateurs équipés d'une carte réseau, utilisez le connecteur situé sur la carte.
- Il est recommandé d'utiliser un câblage et des connecteurs de catégorie 5 pour le réseau. Si vous devez utiliser un câblage de catégorie 3, forcez la vitesse du réseau à 10 Mb/s pour garantir un fonctionnement fiable.
- 4 voyant d'activité réseau Un voyant jaune clignote lorsque l'ordinateur transmet ou reçoit des données sur le réseau. Un trafic réseau important peut donner l'impression que ce voyant est fixe.
- 5 connecteur ligne de sortie Utilisez le connecteur ligne de sortie vert pour raccorder le casque et la plupart des haut-parleurs dotés d'amplificateurs intégrés.
- Sur les ordinateurs équipés d'une carte son, utilisez le connecteur qui se trouve sur cette carte.
- 6 connecteur de ligne d'entrée Utilisez le connecteur de ligne d'entrée pour raccorder un appareil d'enregistrement/de lecture, tel qu'un lecteur de cassette, un lecteur de CD ou un magnétoscope.
- Sur les ordinateurs équipés d'une carte son, utilisez le connecteur qui se trouve sur cette carte.
- 7 connecteurs USB 2.0 (5) Utilisez les connecteurs USB situés à l'arrière pour les périphériques connectés en permanence, comme l'imprimante et le clavier.
- 8 connecteur vidéo Branchez le câble de votre moniteur compatible VGA dans le connecteur bleu.
- REMARQUE :** Si vous avez acheté une carte graphique optionnelle, ce connecteur sera recouvert d'un cache. Ne retirez pas le cache. Connectez votre moniteur au connecteur sur la carte graphique.
- REMARQUE :** Si vous utilisez une carte graphique capable de gérer deux moniteurs, utilisez le câble en Y fourni avec l'ordinateur.

- 9 connecteur série Connectez un périphérique série, tel qu'un PDA, au port série. Les désignations par défaut sont COM1 pour le connecteur série 1 et COM2 pour le connecteur série 2.
- Pour de plus amples informations, reportez-vous à la section « Programme de configuration du système » de votre *Guide d'utilisation* en ligne.

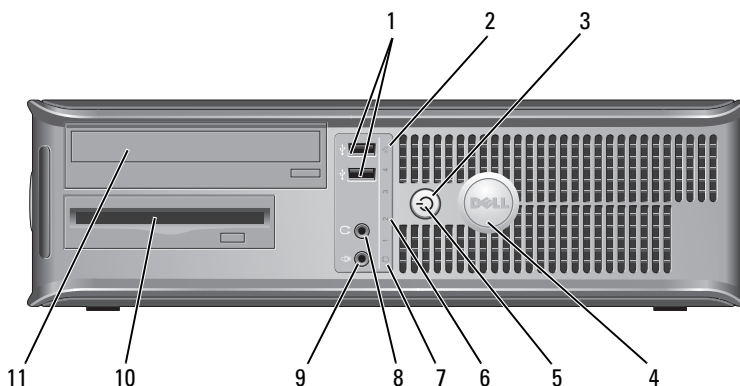
Ordinateur de bureau — Vue frontale



- 1 connecteurs USB 2.0 (2) Utilisez les connecteurs USB frontaux pour connecter les périphériques dont vous ne vous servez qu'occasionnellement, tels qu'une manette de jeu ou un appareil photo, ou des périphériques USB amovibles (reportez-vous à la section « Programme de configuration du système » dans le *Guide d'utilisation* en ligne pour de plus amples informations sur l'amorçage à partir d'un périphérique USB).
- Il est recommandé d'utiliser les connecteurs USB situés à l'arrière pour les périphériques connectés en permanence, comme l'imprimante et le clavier.
- 2 voyant LAN Ce voyant indique qu'une connexion LAN (réseau local) est établie.

- 3 bouton d'alimentation
- Appuyez sur ce bouton pour allumer l'ordinateur.
-  **AVIS** : Pour ne pas perdre de données, n'éteignez pas l'ordinateur en appuyant sur le bouton d'alimentation. Procédez plutôt à un arrêt du système d'exploitation. Pour plus d'informations, reportez-vous à la section « Mise hors tension de votre ordinateur » du *Guide d'utilisation*.
-  **AVIS** : Si la fonctionnalité ACPI est activée sur votre système d'exploitation, lorsque vous appuyez sur le bouton d'alimentation, l'ordinateur procède à un arrêt du système d'exploitation.
- 4 badge Dell
- Vous pouvez faire pivoter ce badge pour l'aligner sur l'orientation de votre ordinateur. Pour le faire tourner, placez vos doigts sur l'extérieur du badge, appuyez fermement et faites tourner le badge. Vous pouvez également le faire pivoter à l'aide de l'encoche située vers le bas du badge.
- 5 voyant d'alimentation
- Le voyant d'alimentation s'allume et clignote ou reste fixe, selon l'état de fonctionnement :
- Éteint — L'ordinateur est éteint.
 - Vert fixe — L'ordinateur fonctionne normalement.
 - Vert clignotant — L'ordinateur est en mode d'économie d'énergie.
 - Orange clignotant ou fixe — Reportez-vous à la section « Problèmes d'alimentation » du Guide d'utilisation en ligne.
- Pour quitter le mode d'économie d'énergie, appuyez sur le bouton d'alimentation ou utilisez le clavier ou la souris si ce périphérique est configuré comme un périphérique de réveil dans le Gestionnaire de périphériques Windows. Pour plus d'informations sur les modes de mise en veille et sur la façon de quitter le mode d'économie d'énergie, reportez-vous à la section « Gestion de l'alimentation » du *Guide d'utilisation* en ligne.
- Pour obtenir la description des codes lumineux pouvant vous aider à résoudre les problèmes rencontrés avec votre ordinateur, reportez-vous à la section « Voyants du système » à la page 130.

- | | | |
|----|--|---|
| 6 | voyants de diagnostic | Ces voyants vous aident à résoudre les problèmes informatiques d'après le code de diagnostic. Pour de plus amples informations, reportez-vous à la section « Voyants de diagnostic » à la page 132. |
| 7 | voyant d'activité de l'unité de disque dur | Ce voyant clignote rapidement lors de l'accès au disque dur. |
| 8 | connecteur de casque | Utilisez le connecteur de casque pour connecter le casque et la plupart des haut-parleurs. |
| 9 | connecteur de microphone | Utilisez le connecteur de microphone pour brancher un microphone. |
| 10 | baie d'unité | Cette baie accueille un lecteur de disquette, un lecteur de carte multimédia ou un deuxième disque dur en option. |
| 11 | lecteur optique (en option) | Insérez un lecteur optique (si celui-ci est pris en charge) dans cette baie. |

Ordinateur de bureau — Vue arrière

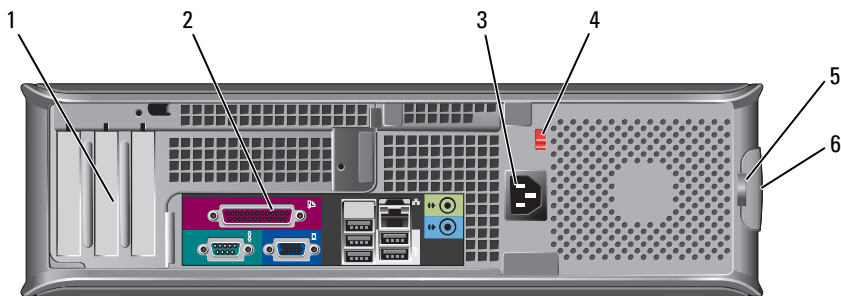

- | | | |
|---|--------------------------------|---|
| 1 | logements de carte (3) | Permettent d'accéder aux connecteurs de toutes les cartes PCI et PCI Express installées. |
| 2 | connecteurs du panneau arrière | Branchez les périphériques série, USB et tout autre périphérique dans les connecteurs appropriés (reportez-vous à la section « Ordinateur de bureau — Connecteurs du panneau arrière » à la page 99). |
| 3 | connecteur d'alimentation | Insérez le câble d'alimentation. |

4 sélecteur de tension

REMARQUE : Il se peut que votre ordinateur ne dispose pas d'un sélecteur de tension.

Votre ordinateur peut être équipé d'un sélecteur de tension manuel.

Pour ne pas endommager un ordinateur doté d'un sélecteur de tension manuel, réglez le commutateur sur la tension qui correspond le mieux à l'alimentation en CA de l'endroit où vous vous trouvez :



AVIS : Au Japon, le sélecteur de tension doit être placé en position 115 V même si la tension disponible au Japon est de 100 V.

Assurez-vous également que votre moniteur et tous ses périphériques sont électriquement réglés pour fonctionner avec la puissance en CA disponible dans votre zone géographique.

5 anneau pour cadenas

Insérez un cadenas pour verrouiller le capot de l'ordinateur.

6 loquet du capot

Permet d'ouvrir le capot de l'ordinateur.

Ordinateur de bureau — Connecteurs du panneau arrière

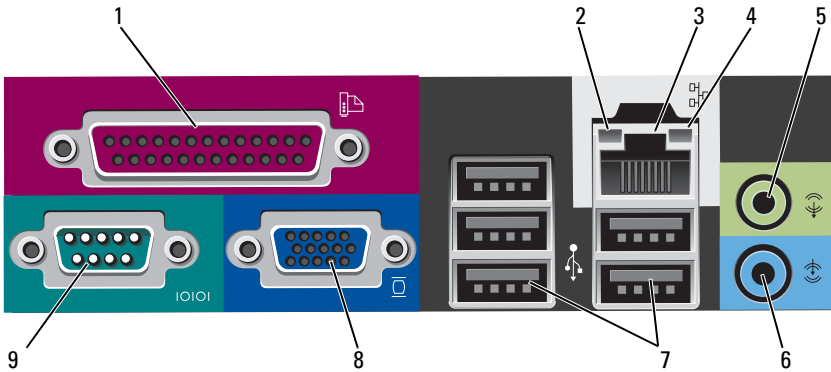

1 connecteur parallèle

Permet de connecter un périphérique parallèle, tel qu'une imprimante. Si vous avez une imprimante USB, raccordez-la à un connecteur USB.

REMARQUE : Le connecteur parallèle intégré est automatiquement désactivé si l'ordinateur détecte une carte installée contenant un connecteur parallèle configuré sur la même adresse. Pour de plus amples informations, reportez-vous à la section « Programmes de configuration du système » de votre *Guide d'utilisation* en ligne.

2 voyant d'intégrité de la liaison

- Vert — Une bonne connexion est établie entre le réseau 10 Mb/s et l'ordinateur.
- Orange — Une bonne connexion est établie entre le réseau 100 Mb/s et l'ordinateur.
- Jaune — Une bonne connexion est établie entre le réseau 1 Gb/s (ou 1000 Mb/s) et l'ordinateur.
- Éteint — L'ordinateur ne détecte pas de connexion physique au réseau.

- 3 connecteur de carte réseau Pour connecter l'ordinateur à un périphérique réseau ou large bande, branchez l'une des extrémités d'un câble réseau à une prise réseau, un périphérique réseau ou un périphérique large bande. Connectez l'autre extrémité du câble au connecteur de carte réseau situé sur le panneau arrière de votre ordinateur. Un déclic indique que le câble de réseau a été correctement installé.
- REMARQUE :** Ne branchez pas un câble téléphonique au connecteur de réseau.
- Sur les ordinateurs équipés d'une carte réseau, utilisez le connecteur situé sur la carte.
- Il est recommandé d'utiliser un câblage et des connecteurs de catégorie 5 pour le réseau. Si vous devez utiliser un câblage de catégorie 3, forcez la vitesse du réseau à 10 Mb/s pour garantir un fonctionnement fiable.
- 4 voyant d'activité réseau Un voyant jaune clignote lorsque l'ordinateur transmet ou reçoit des données sur le réseau. Un trafic réseau important peut donner l'impression que ce voyant est fixe.
- 5 connecteur ligne de sortie Utilisez le connecteur ligne de sortie vert pour raccorder le casque et la plupart des haut-parleurs dotés d'amplificateurs intégrés.
- Sur les ordinateurs équipés d'une carte son, utilisez le connecteur qui se trouve sur cette carte.
- 6 connecteur de ligne d'entrée Utilisez le connecteur de ligne d'entrée pour raccorder un appareil d'enregistrement/de lecture, tel qu'un lecteur de cassette, un lecteur de CD ou un magnétoscope.
- Sur les ordinateurs équipés d'une carte son, utilisez le connecteur qui se trouve sur cette carte.
- 7 connecteurs USB 2.0 (5) Utilisez les connecteurs USB situés à l'arrière pour les périphériques connectés en permanence, comme l'imprimante et le clavier.
- 8 connecteur vidéo Branchez le câble de votre moniteur compatible VGA dans le connecteur bleu.
- REMARQUE :** Si vous avez acheté une carte graphique optionnelle, ce connecteur sera recouvert d'un cache. Ne retirez pas le cache. Connectez votre moniteur au connecteur sur la carte graphique.
- REMARQUE :** Si vous utilisez une carte graphique capable de gérer deux moniteurs, utilisez le câble en Y fourni avec l'ordinateur.

- 9 connecteur série Connectez un périphérique série, tel qu'un PDA, au port série. Les désignations par défaut sont COM1 pour le connecteur série 1 et COM2 pour le connecteur série 2.

REMARQUE : Il n'y a qu'un connecteur série 2 en cas d'utilisation de l'adaptateur PS2/série en option.

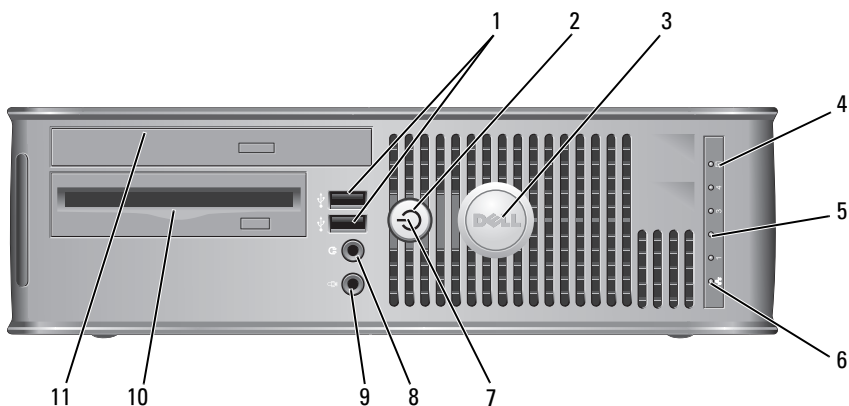

Pour de plus amples informations, reportez-vous à la section « Programme de configuration du système » de votre *Guide d'utilisation* en ligne.

Ordinateur compact — Vue frontale



- 1 connecteurs USB 2.0 (2) Utilisez les connecteurs USB frontaux pour connecter les périphériques dont vous ne vous servez qu'occasionnellement, tels qu'une manette de jeu ou un appareil photo, ou des périphériques USB amorçables (reportez-vous à la section « Programme de configuration du système » dans le *Guide d'utilisation* en ligne pour de plus amples informations sur l'amorçage à partir d'un périphérique USB).

Il est recommandé d'utiliser les connecteurs USB situés à l'arrière pour les périphériques connectés en permanence, comme l'imprimante et le clavier.

- 2 bouton d'alimentation Appuyez sur ce bouton pour allumer l'ordinateur.
-  **AVIS** : Pour ne pas perdre de données, n'éteignez pas l'ordinateur en appuyant sur le bouton d'alimentation. Procédez plutôt à un arrêt du système d'exploitation. Pour plus d'informations, reportez-vous à la section « Mise hors tension de votre ordinateur » du *Guide d'utilisation* en ligne.
-  **AVIS** : Si la fonctionnalité ACPI est activée sur votre système d'exploitation, lorsque vous appuyez sur le bouton d'alimentation, l'ordinateur procède à un arrêt du système d'exploitation.
- 3 badge Dell Vous pouvez faire pivoter ce badge pour l'aligner sur l'orientation de votre ordinateur. Pour le faire tourner, placez vos doigts sur l'extérieur du badge, appuyez fermement et faites tourner le badge. Vous pouvez également le faire pivoter à l'aide de l'encoche située vers le bas du badge.
- 4 voyant d'activité du disque dur Ce voyant clignote rapidement lors de l'accès au disque dur.
- 5 voyants de diagnostic Ces voyants vous aident à résoudre les problèmes informatiques d'après le code de diagnostic. Pour de plus amples informations, reportez-vous à la section « Voyants de diagnostic » à la page 132.
- 6 voyant LAN Ce voyant indique qu'une connexion LAN (réseau local) est établie.

- 7 voyant d'alimentation
- Le voyant d'alimentation s'allume et clignote ou reste fixe, selon l'état de fonctionnement :
- Éteint — L'ordinateur est éteint.
 - Vert fixe — L'ordinateur fonctionne normalement.
 - Vert clignotant — L'ordinateur est en mode d'économie d'énergie.
 - Orange clignotant ou fixe — Reportez-vous à la section « Problèmes d'alimentation » du *Guide d'utilisation* en ligne.
- Pour quitter le mode d'économie d'énergie, appuyez sur le bouton d'alimentation ou utilisez le clavier ou la souris si ce périphérique est configuré comme un périphérique de réveil dans le Gestionnaire de périphériques Windows. Pour plus d'informations sur les modes de mise en veille et sur la façon de quitter le mode d'économie d'énergie, reportez-vous à la section « Gestion de l'alimentation » du *Guide d'utilisation* en ligne.
- Pour obtenir la description des codes lumineux pouvant vous aider à résoudre les problèmes rencontrés avec votre ordinateur, reportez-vous à la section « Voyants du système » à la page 130.
- 8 connecteur de casque
- Utilisez le connecteur de casque pour connecter le casque et la plupart des haut-parleurs.
- 9 connecteur de microphone
- Utilisez le connecteur de microphone pour brancher un microphone.
- 10 baie de lecteur de disquette (en option)
- Peut contenir un lecteur de disquette ultramince optionnel ou un lecteur de carte multimédia ultramince optionnel.
- 11 lecteur optique (en option)
- Insérez un lecteur optique ultramince dans cette baie (si celui-ci est pris en charge).

Ordinateur compact — Vue arrière

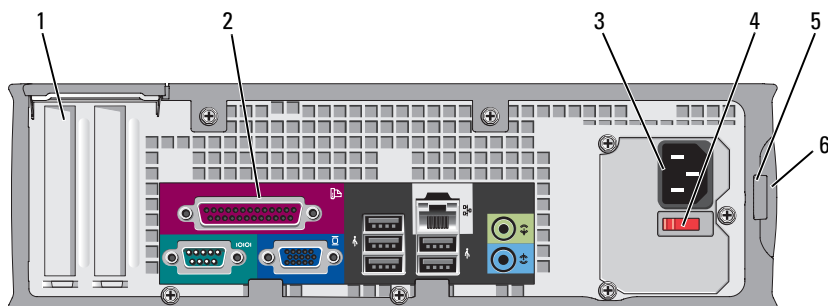

- 1 logements de carte (2) Permettent d'accéder aux connecteurs de toutes les cartes PCI et PCI Express installées.
- 2 connecteurs du panneau arrière Branchez les périphériques série, USB et tout autre périphérique dans les connecteurs appropriés (reportez-vous à la section « Ordinateur compact — Connecteurs du panneau arrière » à la page 105).
- 3 connecteur d'alimentation Insérez le câble d'alimentation.
- 4 sélecteur de tension Votre ordinateur peut être équipé d'un sélecteur de tension manuel. Pour ne pas endommager un ordinateur doté d'un sélecteur de tension manuel, réglez le sélecteur sur la tension qui correspond le mieux à l'alimentation en CA de l'endroit où vous vous trouvez :
➡ AVIS : Au Japon, le sélecteur de tension doit être placé en position 115 V même si la tension disponible au Japon est de 100 V.
Assurez-vous également que votre moniteur et tous ses périphériques sont électriquement réglés pour fonctionner avec la puissance en CA disponible dans votre zone géographique.
- 5 anneau pour cadenas Insérez un cadenas pour verrouiller le capot de l'ordinateur.
- 6 loquet du capot Permet d'ouvrir le capot de l'ordinateur.

Ordinateur compact — Connecteurs du panneau arrière

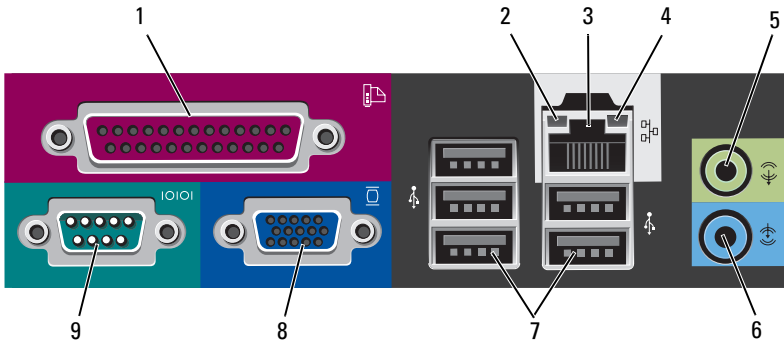

- 1 connecteur parallèle Permet de connecter un périphérique parallèle, tel qu'une imprimante. Si vous avez une imprimante USB, raccordez-la à un connecteur USB.

REMARQUE : Le connecteur parallèle intégré est automatiquement désactivé si l'ordinateur détecte une carte installée contenant un connecteur parallèle configuré sur la même adresse. Pour de plus amples informations, reportez-vous à la section « Programme de configuration du système » de votre *Guide d'utilisation* en ligne.

- 2 voyant d'intégrité de la liaison
- Vert — Une bonne connexion est établie entre le réseau 10 Mb/s et l'ordinateur.
 - Orange — Une bonne connexion est établie entre le réseau 100 Mb/s et l'ordinateur.
 - Jaune — Une bonne connexion est établie entre un réseau 1 Gb/s (ou 1000-Mb/s) et l'ordinateur.
 - Éteint — L'ordinateur ne détecte pas de connexion physique au réseau.

- 3 connecteur de carte réseau Pour connecter l'ordinateur à un périphérique réseau ou large bande, branchez l'une des extrémités d'un câble réseau à une prise réseau, un périphérique réseau ou un périphérique large bande. Connectez l'autre extrémité du câble au connecteur de carte réseau situé sur le panneau arrière de votre ordinateur. Un dé clic indique que le câble de réseau a été correctement installé.
- REMARQUE :** Ne branchez pas un câble téléphonique au connecteur de réseau.
- Sur les ordinateurs équipés d'une carte réseau, utilisez le connecteur situé sur la carte.
- Il est recommandé d'utiliser un câblage et des connecteurs de catégorie 5 pour le réseau. Si vous devez utiliser un câblage de catégorie 3, forcez la vitesse du réseau à 10 Mb/s pour garantir un fonctionnement fiable.
- 4 voyant d'activité réseau Un voyant jaune clignote lorsque l'ordinateur transmet ou reçoit des données sur le réseau. Un trafic réseau important peut donner l'impression que ce voyant est fixe.
- 5 connecteur ligne de sortie Utilisez le connecteur ligne de sortie vert pour raccorder le casque et la plupart des haut-parleurs dotés d'amplificateurs intégrés.
- Sur les ordinateurs équipés d'une carte son, utilisez le connecteur qui se trouve sur cette carte.
- 6 connecteur de ligne d'entrée Utilisez le connecteur de ligne d'entrée pour raccorder un appareil d'enregistrement/de lecture, tel qu'un lecteur de cassette, un lecteur de CD ou un magnétoscope.
- Sur les ordinateurs équipés d'une carte son, utilisez le connecteur qui se trouve sur cette carte.
- 7 connecteurs USB 2.0 (5) Utilisez les connecteurs USB situés à l'arrière pour les périphériques connectés en permanence, comme l'imprimante et le clavier.
- 8 connecteur vidéo Branchez le câble de votre moniteur compatible VGA dans le connecteur bleu.
- REMARQUE :** Si vous avez acheté une carte graphique optionnelle, ce connecteur sera recouvert d'un cache. Ne retirez pas le cache. Connectez votre moniteur au connecteur sur la carte graphique.
- REMARQUE :** Si vous utilisez une carte graphique capable de gérer deux moniteurs, utilisez le câble en Y fourni avec l'ordinateur.

- 9 connecteur série Connectez un périphérique série, tel qu'un PDA, au port série. Les désignations par défaut sont COM1 pour le connecteur série 1 et COM2 pour le connecteur série 2.

REMARQUE : Il n'y a qu'un connecteur série 2 en cas d'utilisation de l'adaptateur PS2/série en option.

Pour de plus amples informations, reportez-vous à la section « Programme de configuration du système » de votre *Guide d'utilisation* en ligne.

Retrait du capot de l'ordinateur

 **PRÉCAUTION :** Avant de commencer toute procédure de cette section, consultez et respectez les consignes de sécurité du *Guide d'information sur le produit*.

 **PRÉCAUTION :** Pour prévenir tout risque de choc électrique, débranchez toujours votre ordinateur de la prise électrique avant de retirer le capot.

Avant de commencer

 **AVIS :** Pour éviter de perdre des données, enregistrez tous les fichiers ouverts, fermez-les et quittez toutes les applications avant de procéder à l'arrêt du système.

- 1 Arrêtez le système d'exploitation :
 - a Enregistrez et fermez tous les fichiers, quittez tous les programmes, cliquez sur le bouton **Démarrer** , puis sur **Shut Down** (Fermer la session).
 - b Dans la fenêtre **Shut Down** (Fermer la session), sélectionnez l'option du même nom dans le menu déroulant, puis cliquez sur **OK**.
L'ordinateur s'éteint une fois le processus d'arrêt terminé.
- 2 Vérifiez que l'ordinateur et les périphériques reliés sont éteints. Si votre ordinateur et les périphériques connectés ne se sont pas éteints automatiquement lorsque vous avez arrêté le système d'exploitation, éteignez-les maintenant.

Avant d'intervenir à l'intérieur de votre ordinateur

Respectez les consignes de sécurité suivantes pour vous aider à protéger votre ordinateur contre les dommages éventuels et pour garantir votre sécurité personnelle.

 **PRÉCAUTION :** Avant de commencer toute procédure de cette section, consultez et respectez les consignes de sécurité du *Guide d'information sur le produit*.

 **PRÉCAUTION : Manipulez les composants et les cartes avec précaution. Ne touchez pas les composants ou les contacts d'une carte. Tenez une carte par les bords ou par la languette de montage métallique. Tenez les composants, tels qu'un processeur, par les bords et non par les broches.**

 **AVIS :** Seul un technicien d'entretien qualifié doit effectuer les réparations sur votre ordinateur. Les dommages causés par une personne non agréée par Dell ne sont pas couverts par votre garantie.

 **AVIS :** Lorsque vous débranchez un câble, tirez sur le connecteur ou sur la boucle prévue, mais jamais sur le câble lui-même. Certains câbles sont munis d'un connecteur aux languettes de verrouillage ; si vous déconnectez ce type de câble, appuyez vers l'intérieur sur les languettes de verrouillage avant de déconnecter le câble. Quand vous séparez les connecteurs en tirant dessus, veillez à les maintenir alignés pour ne pas plier de broches de connecteur. De même, lorsque vous connectez un câble, assurez-vous que les deux connecteurs sont bien orientés et alignés.

Avant de commencer à travailler sur l'ordinateur, suivez les étapes suivantes pour éviter de l'endommager.

1 Éteignez l'ordinateur.

 **AVIS :** Pour déconnecter un câble réseau, débranchez d'abord le câble de votre ordinateur, puis de la prise réseau murale.

2 Débranchez tous les fils de téléphone ou de télécommunication de l'ordinateur.

3 Déconnectez l'ordinateur et tous ses périphériques de leurs prises secteur, puis appuyez sur le bouton d'alimentation pour mettre la carte système à la terre.

4 Retirez, le cas échéant, le socle inclinable de l'ordinateur (pour les instructions, reportez-vous à la documentation fournie avec le socle inclinable).

 **PRÉCAUTION : Pour prévenir tout risque de choc électrique, débranchez toujours votre ordinateur de la prise électrique avant de retirer le capot.**

5 Retirez le capot de l'ordinateur :

- Retirez le capot de l'ordinateur mini-tour (reportez-vous à la section « Ordinateur mini-tour » à la page 109).
- Retirez le capot de l'ordinateur de bureau (reportez-vous à la section « Ordinateur de bureau » à la page 111).
- Retirez le capot de l'ordinateur compact (reportez-vous à la section « Ordinateur compact » à la page 113).

-  **AVIS** : Avant de toucher quoi que ce soit à l'intérieur de l'ordinateur, mettez-vous à la terre en touchant une surface métallique non peinte, par exemple la partie métallique à l'arrière de l'ordinateur. Pendant votre intervention, touchez périodiquement une surface métallique non peinte de l'ordinateur pour dissiper toute électricité statique qui pourrait endommager les composants internes.

Ordinateur mini-tour

 **PRÉCAUTION** : Avant de commencer toute procédure de cette section, consultez et respectez les consignes de sécurité du *Guide d'information sur le produit*.

 **PRÉCAUTION** : Pour éviter tout choc électrique, débranchez toujours la prise secteur de votre ordinateur avant de retirer le capot de l'ordinateur.

- 1 Suivez les procédures décrites dans la section « Avant de commencer » à la page 107.
- 2 Si vous avez installé un cadenas dans l'anneau prévu à cet effet sur le panneau arrière, retirez-le.
- 3 Faites reposer l'ordinateur sur le côté.
- 4 Faites glisser le loquet de fermeture du capot vers l'arrière tout en soulevant le capot.
- 5 Prenez le capot de l'ordinateur par les côtés et faites-le pivoter vers le haut en utilisant les languettes de charnière comme leviers.
- 6 Retirez le capot des languettes de charnière et mettez-le de côté sur une surface douce non abrasive.

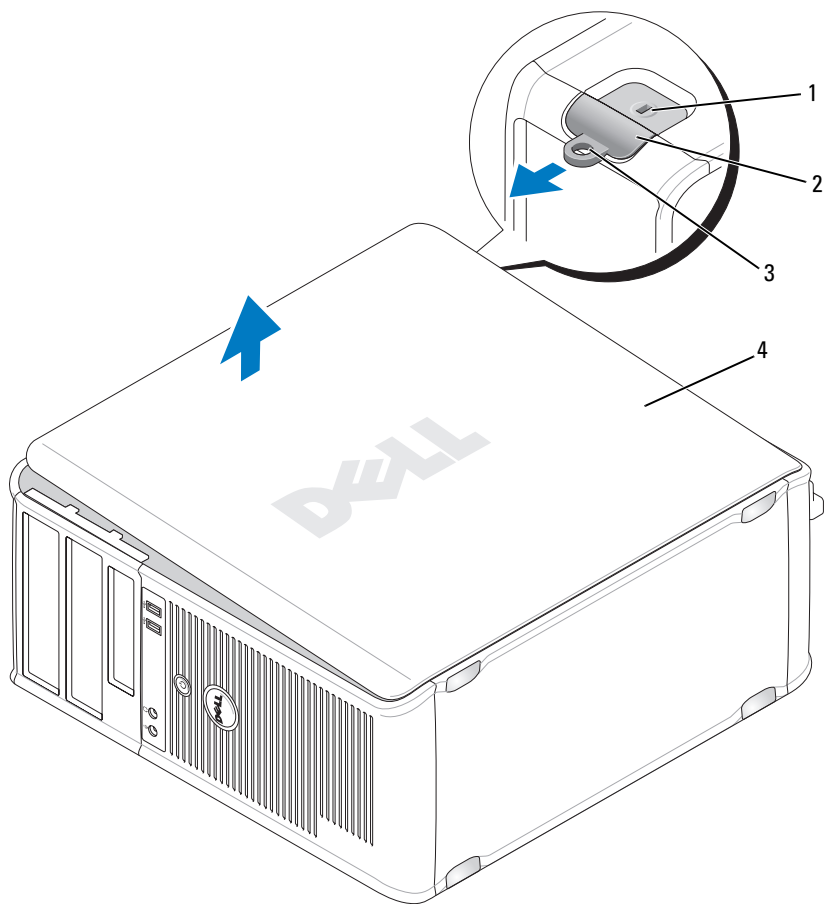

- 1 emplacement pour câble de sécurité
- 2 loquet du capot
- 3 anneau pour cadenas
- 4 capot de l'ordinateur

Ordinateur de bureau

 **PRÉCAUTION** : Avant de commencer toute procédure de cette section, consultez et respectez les consignes de sécurité du *Guide d'information sur le produit*.

 **PRÉCAUTION** : Pour éviter tout choc électrique, débranchez toujours la prise secteur de votre ordinateur avant de retirer le capot de l'ordinateur.

- 1 Suivez les procédures décrites dans la section « Avant de commencer » à la page 107.
- 2 Si vous avez installé un cadenas dans l'anneau prévu à cet effet sur le panneau arrière, retirez-le.
- 3 Faites reposer l'ordinateur sur le côté.
- 4 Faites glisser le loquet de fermeture du capot vers l'arrière tout en soulevant le capot.
- 5 Prenez le capot de l'ordinateur par les côtés et faites-le pivoter vers le haut en utilisant les languettes de charnière comme leviers.
- 6 Retirez le capot des languettes de charnière et mettez-le de côté sur une surface douce non abrasive.

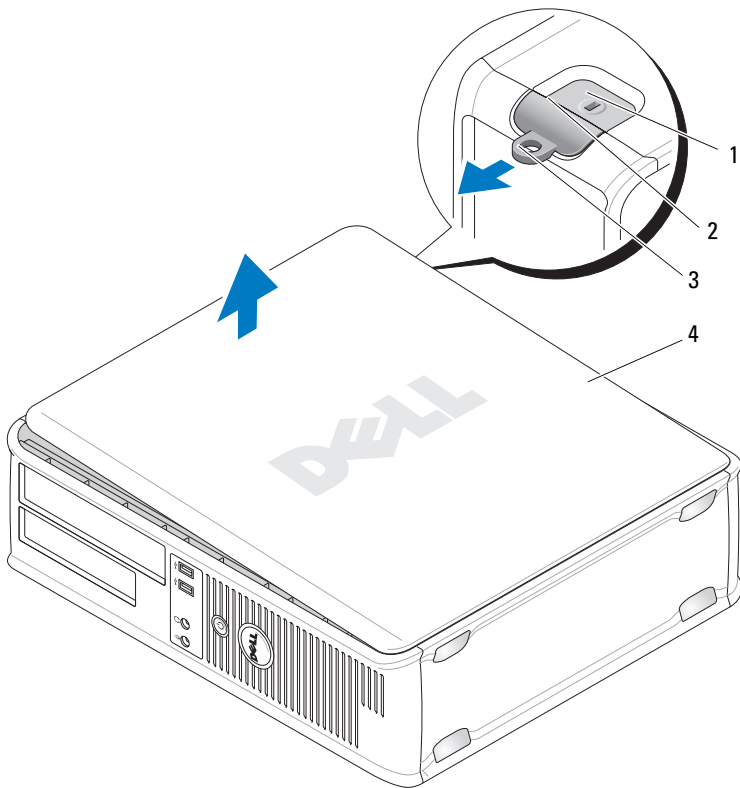

- 1 emplacement pour câble de sécurité
- 2 loquet du capot
- 3 anneau pour cadenas
- 4 capot de l'ordinateur

Ordinateur compact

 **PRÉCAUTION** : Avant de commencer toute procédure de cette section, consultez et respectez les consignes de sécurité du *Guide d'information sur le produit*.

 **PRÉCAUTION** : Pour éviter tout choc électrique, débranchez toujours la prise secteur de votre ordinateur avant de retirer le capot de l'ordinateur.

- 1 Suivez les procédures décrites dans la section « Avant de commencer » à la page 107.
- 2 Si vous avez installé un cadenas dans l'anneau prévu à cet effet sur le panneau arrière, retirez-le.
- 3 Faites reposer l'ordinateur sur le côté.
- 4 Faites glisser le loquet de fermeture du capot vers l'arrière tout en soulevant le capot.
- 5 Prenez le capot de l'ordinateur par les côtés et faites-le pivoter vers le haut en utilisant les charnières inférieures comme leviers.
- 6 Retirez le capot des languettes de charnière et mettez-le de côté sur une surface douce non abrasive.

 **PRÉCAUTION** : Le dissipateur de chaleur de la carte graphique peut énormément chauffer au cours d'une utilisation normale. Laissez-lui suffisamment de temps pour refroidir avant de le toucher.

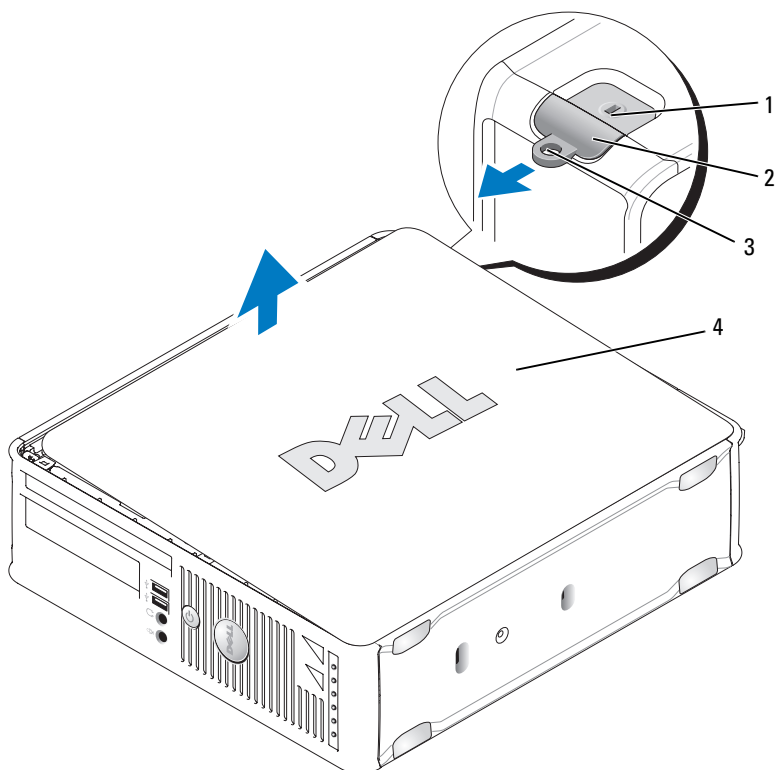

- 1 emplacement pour câble de sécurité 2 loquet du capot 3 anneau pour cadenas
- 4 capot de l'ordinateur

L'intérieur de votre ordinateur

Ordinateur mini-tour

⚠ PRÉCAUTION : Avant de commencer toute procédure de cette section, consultez et respectez les consignes de sécurité du *Guide d'information sur le produit*.

⚠ PRÉCAUTION : Pour éviter tout choc électrique, débranchez toujours la prise secteur de votre ordinateur avant d'ouvrir le capot de l'ordinateur.

➔ AVIS : Lorsque vous ouvrez le capot de l'ordinateur, prenez soin de ne pas déconnecter de câbles de la carte système accidentellement.

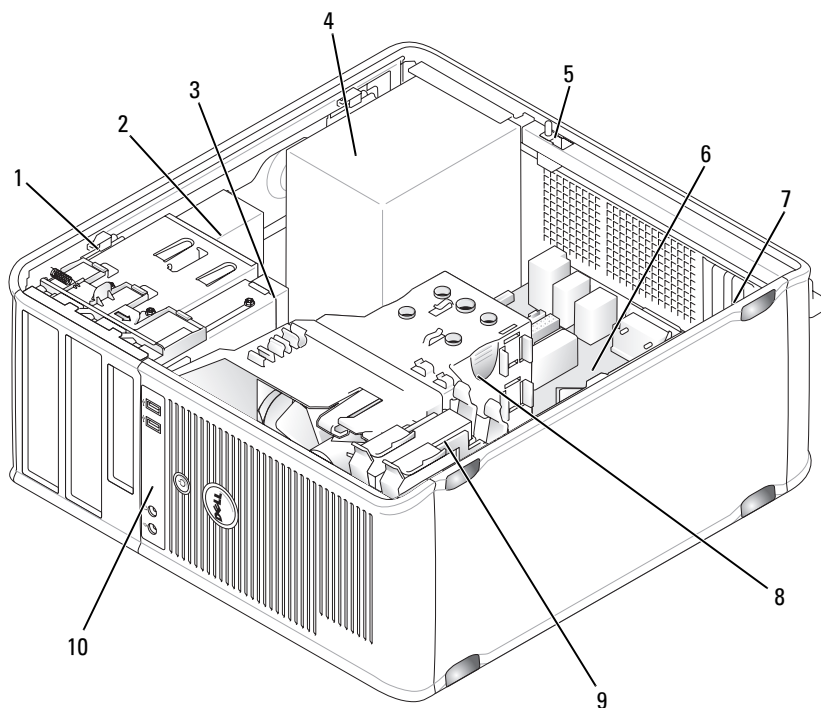

- | | | | | | |
|----|--------------------------------|---|---|---|----------------------|
| 1 | loquet de fermeture du lecteur | 2 | lecteur optique | 3 | lecteur de disquette |
| 4 | bloc d'alimentation | 5 | commutateur d'intrusion dans le châssis (optionnel) | 6 | carte système |
| 7 | logements de carte (4) | 8 | assemblage du dissipateur de chaleur | 9 | unité de disque dur |
| 10 | panneau d'E/S avant | | | | |

Composants de la carte système

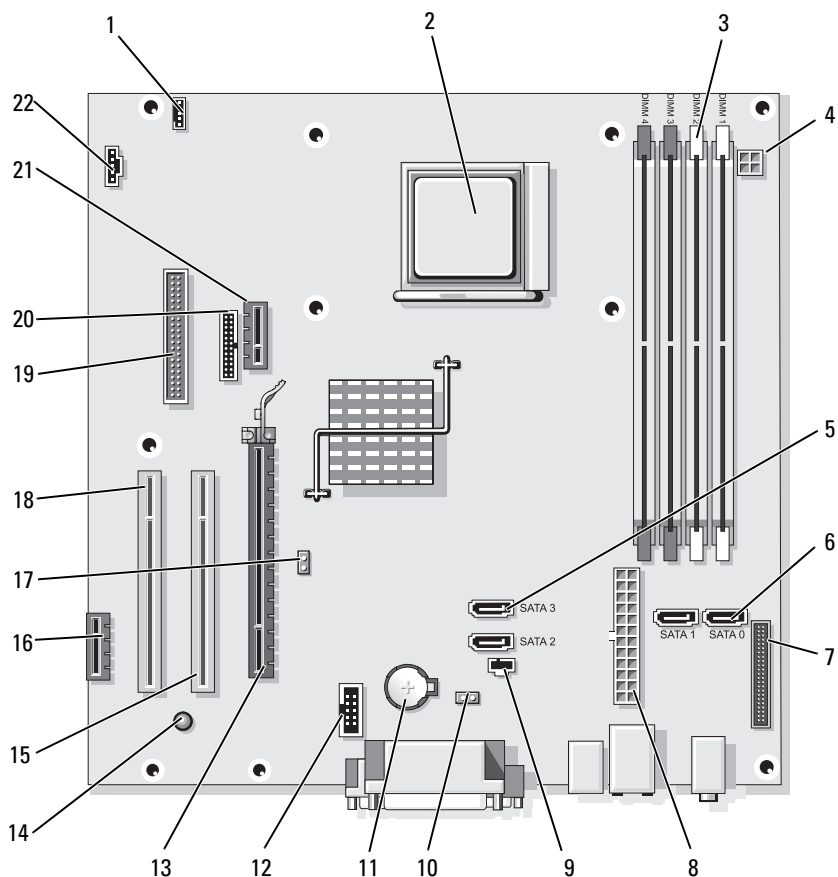



- | | | | | | |
|---|---------------------------------------|---|---|---|---|
| 1 | connecteur de haut-parleur (INT_SPKR) | 2 | support du processeur (UC) | 3 | connecteurs pour module de mémoire (DIMM_1, DIMM_2, DIMM_3, DIMM_4) |
| 4 | connecteur d'alimentation (PW_12V_A1) | 5 | connecteurs de disque SATA (SATA2, SATA3) | 6 | connecteurs de disque SATA (SATA0, SATA1) |

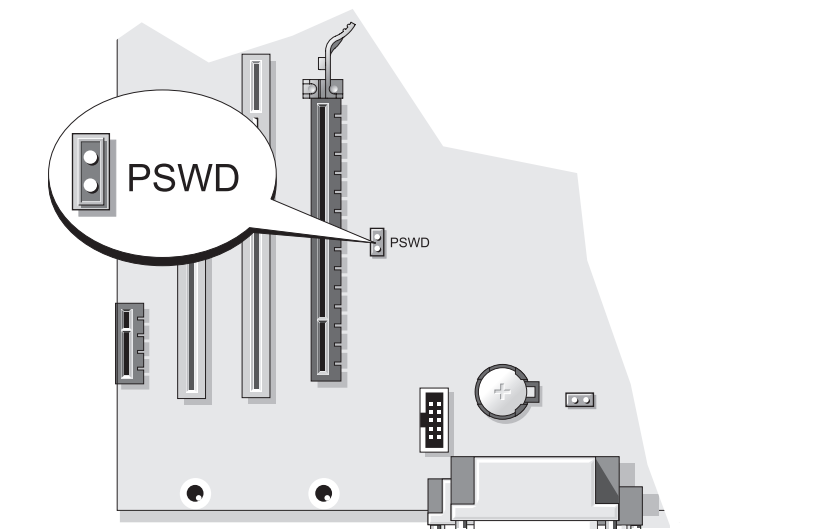

7	connecteur du panneau avant (FRONTPANEL)	8	connecteur d'alimentation (POWER1)	9	connecteur du commutateur d'intrusion (INTRUDER)
10	cavalier de réinitialisation CMOS (RTCRST)	11	support de pile (BATTERY)	12	USB interne (USB1)
13	connecteur PCI Express x16 (SLOT1)	14	alimentation en mode veille (AUX_PWR_LED)	15	connecteur PCI (SLOT2)
16	connecteur PCI Express x1 (SLOT4)	17	cavalier du mot de passe (PSWD)	18	connecteur PCI (SLOT3)
19	connecteur du lecteur de disquette (DSKT)	20	connecteur série (PS2/SER2)	21	connecteur de carte DVI en option (DVI_HDR)
22	connecteur du ventilateur (FAN_CPU)				

Paramètres des cavaliers

Ordinateur mini-tour





Cavalier	Paramètre	Description
PSWD		Les fonctions de mot de passe sont activées (configuration par défaut).
		Les fonctions de mot de passe sont désactivées.

 *fermé*  *ouvert*

Ordinateur de bureau

 **PRÉCAUTION :** Avant de commencer toute procédure de cette section, consultez et respectez les consignes de sécurité du *Guide d'information sur le produit*.

 **PRÉCAUTION :** Pour éviter tout choc électrique, débranchez toujours la prise secteur de votre ordinateur avant d'ouvrir le capot de l'ordinateur.

 **AVIS :** Lorsque vous ouvrez le capot de l'ordinateur, prenez soin de ne pas déconnecter de câbles de la carte système accidentellement.

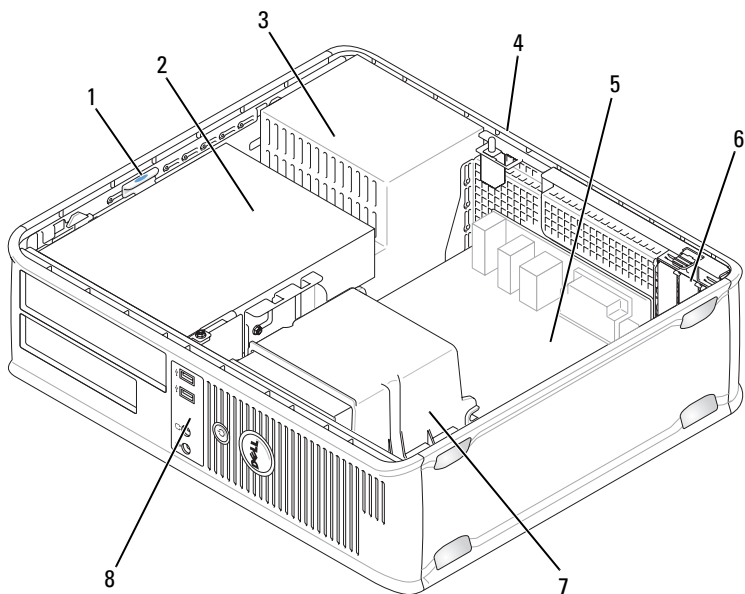

- | | | | | | |
|---|---|---|---------------------|---|------------------------|
| 1 | loquet de fermeture
du lecteur | 2 | lecteur optique | 3 | bloc d'alimentation |
| 4 | commutateur
d'intrusion dans le
châssis (optionnel) | 5 | carte système | 6 | logements de carte (3) |
| 7 | assemblage du
dissipateur de chaleur | 8 | panneau d'E/S avant | | |

Composants de la carte système

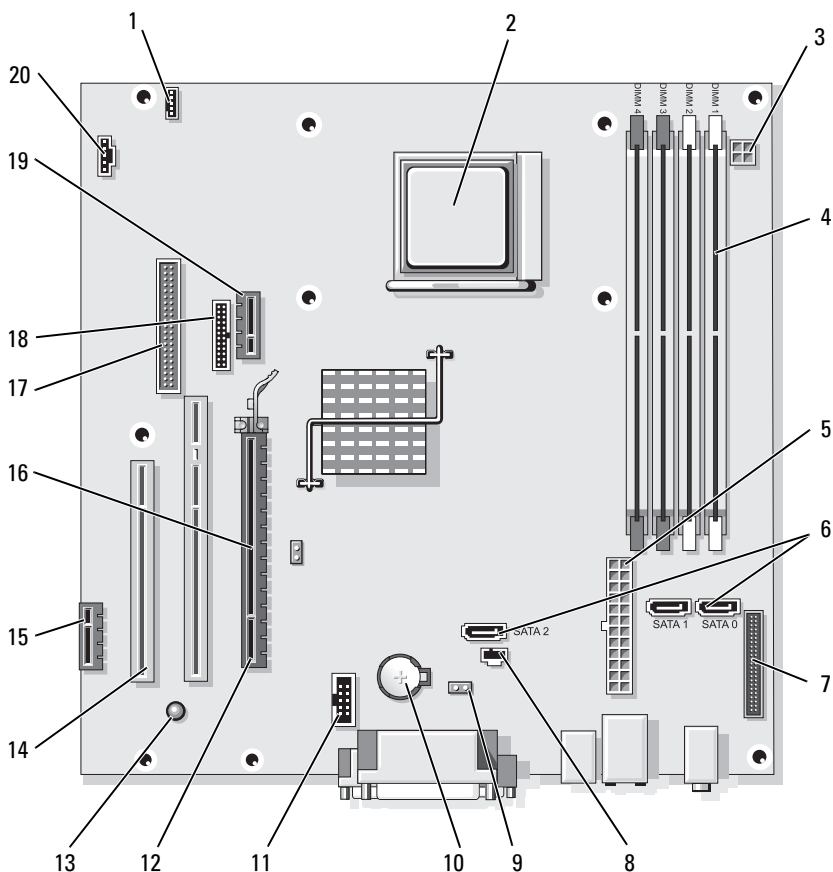





- | | | | | | |
|---|---|---|------------------------------------|---|--|
| 1 | connecteur de haut-parleur (INT_SPKR) | 2 | support du processeur (UC) | 3 | connecteur d'alimentation (PW_12V_A1) |
| 4 | connecteurs pour module de mémoire (DIMM_1, DIMM_2, DIMM_3, DIMM_4) | 5 | connecteur d'alimentation (POWER1) | 6 | connecteurs de lecteur SATA (SATA0, SATA1) |

- | | | |
|---|---|---|
| <p>7 connecteur du panneau avant (FRONTPANEL)</p> <p>10 support de pile (BATTERY)</p> <p>13 alimentation en mode veille (AUX_PWR_LED)</p> <p>16 cavalier du mot de passe (PSWD)</p> <p>19 connecteur de carte DVI en option (DVI_HDR)</p> | <p>8 connecteur du commutateur d'intrusion (INTRUDER)</p> <p>11 USB interne (USB1)</p> <p>14 connecteurs PCI (SLOT2, SLOT3)</p> <p>17 connecteur du lecteur de disquette (DSKT)</p> <p>20 connecteur du ventilateur (FAN_CPU)</p> | <p>9 cavalier de réinitialisation CMOS (RTCST)</p> <p>12 connecteur PCI Express x16 (SLOT1)</p> <p>15 connecteur PCI Express x1 (SLOT4)</p> <p>18 connecteur série (PS2/SER2)</p> |
|---|---|---|

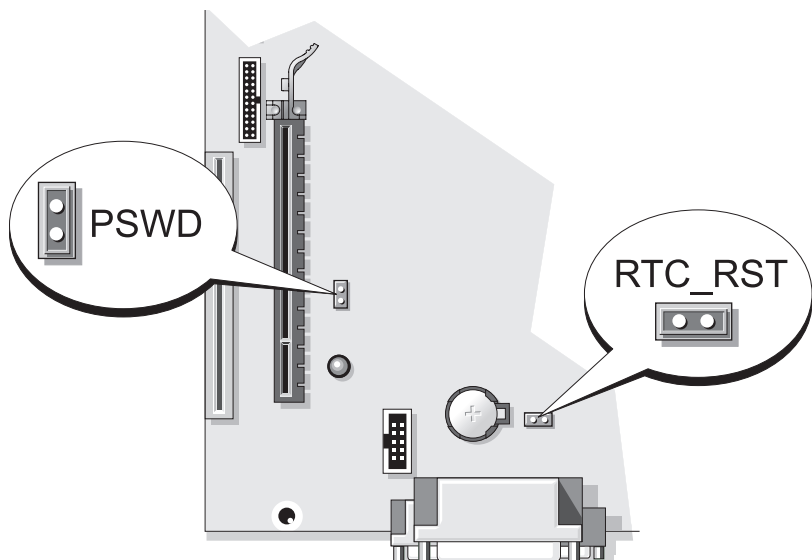
Paramètres des cavaliers

Ordinateur de bureau



Cavalier	Paramètre	Description	
PSWD		Les fonctions de mot de passe sont activées (configuration par défaut).	
		Les fonctions de mot de passe sont désactivées.	
	<i>fermé</i>		<i>ouvert</i>

Ordinateur compact

⚠ PRÉCAUTION : Avant de commencer toute procédure de cette section, consultez et respectez les consignes de sécurité du *Guide d'information sur le produit*.

⚠ PRÉCAUTION : Pour éviter tout choc électrique, débranchez toujours la prise secteur de votre ordinateur avant d'ouvrir le capot de l'ordinateur.

➡ AVIS : Lorsque vous ouvrez le capot de l'ordinateur, prenez soin de ne pas déconnecter de câbles de la carte système accidentellement.

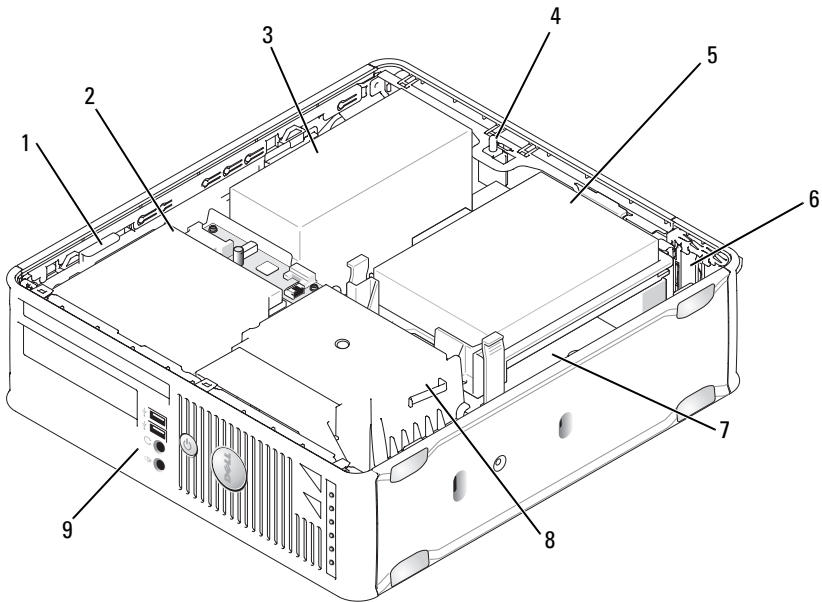

- | | | | | | |
|---|---|---|--------------------------------------|---|------------------------|
| 1 | loquet de fermeture du lecteur | 2 | lecteur optique | 3 | bloc d'alimentation |
| 4 | commutateur d'intrusion dans le châssis (optionnel) | 5 | unité de disque dur | 6 | logements de carte (2) |
| 7 | carte système | 8 | assemblage du dissipateur de chaleur | 9 | panneau d'E/S avant |

Composants de la carte système

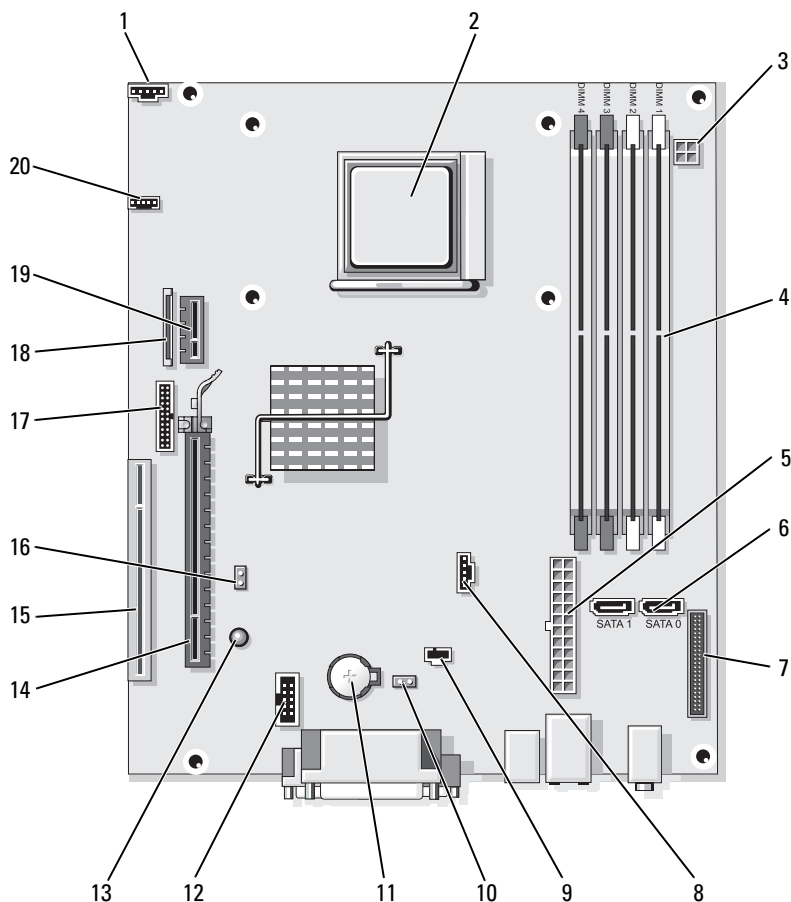





- | | | | | | |
|---|---|---|------------------------------------|---|---|
| 1 | connecteur du ventilateur (FAN_CPU) | 2 | support du processeur (UC) | 3 | connecteur d'alimentation (PW_12V_A1) |
| 4 | connecteurs pour module de mémoire (DIMM_1, DIMM_2, DIMM_3, DIMM_4) | 5 | connecteur d'alimentation (POWER1) | 6 | connecteurs de disque SATA (SATA0, SATA1) |

7	connecteur du panneau avant (FRONTPANEL)	8	connecteur du ventilateur (FAN_HDD)	9	connecteur du commutateur d'intrusion (INTRUDER)
10	cavalier de réinitialisation CMOS (RTCRST)	11	support de pile (BATTERY)	12	USB interne (USB1)
13	mise en veille (AUX_PWR_LED)	14	connecteur PCI Express x16 (SLOT1)	15	connecteur PCI (SLOT2)
16	cavalier du mot de passe (PSWD)	17	connecteur série (PS2/SER2)	18	connecteur pour lecteur de disquette ultramince (DSKT)
19	connecteur de carte DVI en option (DVI_HDR)	20	connecteur de haut-parleur (INT_SPKR)		

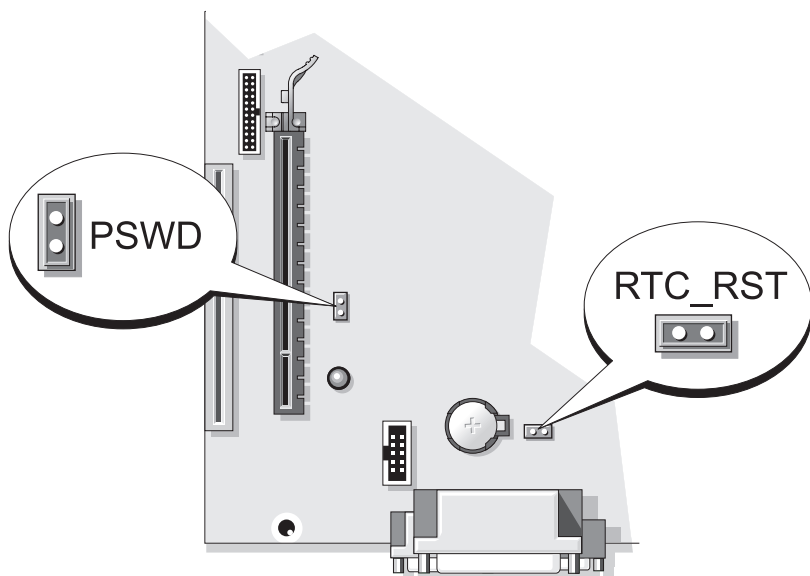
Paramètres des cavaliers

Ordinateur compact



Cavalier	Paramètre	Description
PSWD		Les fonctions de mot de passe sont activées (configuration par défaut).
		Les fonctions de mot de passe sont désactivées.
 fermé	 ouvert	

Résolution des problèmes

Dell fournit un certain nombre d'outils qui vous aideront si votre ordinateur ne fonctionne pas de la manière escomptée. Pour obtenir les dernières informations sur le dépannage disponibles pour votre ordinateur, consultez le site Web du service de support de Dell à l'adresse support.dell.com.

Si des problèmes nécessitant l'aide de Dell surviennent, rédigez une description détaillée de l'erreur, des codes sonores ou des voyants de diagnostic ; notez votre code de service express et votre numéro de service ci-dessous, puis contactez Dell depuis l'endroit où se trouve votre ordinateur. Pour savoir comment contacter Dell, reportez-vous au *Guide d'utilisation* en ligne.

Pour obtenir un exemple de code de service express et de numéro de service, reportez-vous à la section « Recherche d'informations » à la page 79.

Code de service express : _____

Numéro de service : _____

Dell Diagnostics

 **PRÉCAUTION** : Avant de commencer toute procédure de cette section, consultez et respectez les consignes de sécurité du *Guide d'information sur le produit*.

Quand utiliser Dell Diagnostics

Si vous rencontrez des difficultés avec votre ordinateur, procédez aux vérifications décrites dans la section « Résolution des problèmes » du *Guide d'utilisation* en ligne et exécutez Dell Diagnostics avant de contacter Dell pour obtenir une assistance technique. Pour savoir comment contacter Dell, reportez-vous au *Guide d'utilisation* en ligne.

 **AVIS** : Dell Diagnostics ne fonctionne que sur les ordinateurs Dell™.

Ouvrez le programme de configuration du système (reportez-vous à la section « Programme de configuration du système » du *Guide d'utilisation* en ligne), étudiez les informations de configuration de votre ordinateur et vérifiez que le périphérique à tester apparaît dans le programme de configuration du système et qu'il est actif.

Démarrez Dell Diagnostics à partir de votre disque dur ou du support *Drivers and Utilities* en option.

Démarrage de Dell Diagnostics à partir de votre disque dur

Dell Diagnostics est situé sur une partition cachée de l'utilitaire de diagnostic de votre disque dur.

 **REMARQUE** : Si aucune image ne s'affiche sur l'écran, contactez Dell (reportez-vous au *Guide d'utilisation* en ligne).

- 1 Arrêtez l'ordinateur. Mettez votre ordinateur sous tension (ou redémarrez-le).
- 2 Lorsque le logo DELL™ s'affiche, appuyez immédiatement sur <F12>.



REMARQUE : Si un message vous indique qu'aucune partition d'utilitaire de Dell Diagnostics n'a été trouvée, exécutez Dell Diagnostics à partir de votre support *Drivers and Utilities* en option.

Si vous attendez trop longtemps et que le logo du système d'exploitation apparaît, patientez jusqu'à ce que le bureau de Microsoft® Windows® s'affiche. Ensuite, arrêtez votre ordinateur et faites une nouvelle tentative.

- 3 Lorsque la liste des périphériques d'amorçage s'affiche, sélectionnez **Boot to Utility Partition** (Amorcer sur la partition de l'utilitaire) et appuyez sur <Entrée>.
- 4 Lorsque le **Menu principal** de Dell Diagnostics apparaît, sélectionnez le test à effectuer.

Lancement de Dell Diagnostics à partir du support *Drivers and Utilities*

- 1 Insérez le support *Drivers and Utilities*.
- 2 Arrêtez l'ordinateur et redémarrez-le.

Lorsque le logo DELL apparaît, appuyez immédiatement sur <F12>.

Si vous n'avez pas appuyé sur la touche assez vite, le logo du système d'exploitation apparaît. Attendez que le bureau Microsoft Windows s'affiche. Ensuite, arrêtez votre ordinateur et faites une nouvelle tentative.



REMARQUE : Les étapes suivantes modifient la séquence d'amorçage pour une seule exécution. Au démarrage suivant, l'ordinateur démarre en fonction des périphériques définis dans le programme de configuration du système.

- 3 Lorsque la liste des périphériques d'amorçage s'affiche, sélectionnez le lecteur optique et appuyez sur <Entrée>.
- 4 Sélectionnez l'option Lecteur optique dans le menu d'amorçage du CD.
- 5 Sélectionnez l'option Amorcer à partir du lecteur optique dans le menu qui s'affiche.
- 6 Tapez 1 pour ouvrir le menu du support *Drivers and Utilities*.
- 7 Entrez 2 pour démarrer Dell Diagnostics.

- 8 Sélectionnez **Exécuter Dell Diagnostics 32 bits** dans la liste numérotée. Si plusieurs versions sont répertoriées, sélectionnez la version appropriée pour votre ordinateur.
- 9 Lorsque le **menu principal** de Dell Diagnostics s'affiche, sélectionnez le test à effectuer.

Menu principal de Dell Diagnostics

- 1 Une fois Dell Diagnostics chargé et lorsque l'écran **Menu principal** s'affiche, cliquez sur le bouton de l'option de votre choix.

Option	Fonction
Express Test (Test rapide)	Exécute un test rapide des périphériques. Ce test dure généralement entre 10 et 20 minutes et n'exige pas d'action de votre part. Lancez le test rapide en premier pour trouver le problème plus rapidement.
Extended Test (Test approfondi)	Exécute un test approfondi des périphériques. En règle générale, ce test prend une heure ou plus et nécessite que vous répondiez régulièrement à des questions.
Custom Test (Test personnalisé)	Teste un périphérique spécifique. Vous pouvez personnaliser les tests à exécuter.
Symptom Tree (Arborescence des symptômes)	Répertorie les symptômes couramment rencontrés et permet de sélectionner un test en fonction du symptôme du problème.

- 2 Si un problème survient pendant un test, un message indiquant le code d'erreur et une description du problème s'affiche. Notez le code d'erreur et la description du problème et suivez les instructions à l'écran.

Si vous ne pouvez pas résoudre le problème, contactez Dell. Pour savoir comment contacter Dell, reportez-vous au *Guide d'utilisation* en ligne.



REMARQUE : Le numéro de service de votre ordinateur est situé en haut de chaque écran de test. Lorsque vous contacterez le support technique de Dell, ce numéro de service vous sera demandé.

- 3 Si vous exécutez un test à partir de l'option **Custom Test** (Test personnalisé) ou **Symptom Tree** (Arborescence des symptômes), cliquez sur l'onglet approprié décrit dans le tableau suivant pour obtenir plus d'informations.

Onglet	Fonction
Résultats	Affiche les résultats du test et les conditions d'erreur rencontrées.
Erreurs	Affiche les conditions d'erreur rencontrées, les codes d'erreur et la description du problème.
Aide	Décrit le test et peut indiquer les conditions requises pour exécuter le test.
Configuration	Affiche la configuration matérielle du périphérique sélectionné. Dell Diagnostics obtient les informations de configuration de tous les périphériques à partir du programme de configuration du système, de la mémoire et de divers tests internes, et les affiche dans la liste des périphériques située dans le volet gauche de l'écran. La liste des périphériques risque de ne pas afficher les noms de tous les composants installés sur votre ordinateur ou de tous les périphériques reliés à celui-ci.
Paramètres	Vous pouvez personnaliser le test en modifiant ses paramètres.

- 4 Lorsque les tests sont terminés, si vous exécutez Dell Diagnostics à partir du support *Drivers and Utilities* (Pilotes et Utilitaires) en option, retirez le CD ou le DVD.
- 5 Fermez l'écran de test pour revenir à l'écran **Menu principal**. Pour quitter Dell Diagnostics et redémarrer l'ordinateur, fermez l'écran **Menu principal**.

Voyants du système

Le voyant d'alimentation peut indiquer un problème avec l'ordinateur.

Voyant d'alimentation	Description du problème	Solution proposée
Vert fixe	L'ordinateur est allumé et fonctionne normalement.	Aucune action nécessaire.
Vert clignotant	L'ordinateur est en mode d'économie d'énergie.	Pour réactiver l'ordinateur, appuyez sur le bouton d'alimentation, déplacez la souris ou appuyez sur une touche du clavier.

Voyant d'alimentation	Description du problème	Solution proposée
Clignote vert plusieurs fois, puis s'éteint	Il s'agit d'une erreur de configuration.	Reportez-vous à la section « Voyants de diagnostic » à la page 132 pour savoir si le problème particulier est identifié.
Jaune fixe	Dell Diagnostics exécute un test ou un dispositif de la carte système peut être défectueux ou mal installé.	Si Dell Diagnostics est en cours d'exécution, laissez-le s'achever. Reportez-vous à la section « Voyants de diagnostic » à la page 132 pour savoir si le problème particulier est identifié. Si l'ordinateur ne démarre pas, contactez Dell pour obtenir une assistance technique. Pour savoir comment contacter Dell, reportez-vous au <i>Guide d'utilisation</i> en ligne.
Jaune clignotant	Une panne d'électricité ou une défaillance de la carte système s'est produite.	Reportez-vous à la section « Voyants de diagnostic » à la page 132 pour savoir si le problème particulier est identifié. Reportez-vous à la section « Problèmes d'alimentation » du <i>Guide d'utilisation</i> en ligne.
Vert fixe et code sonore durant le POST	Un problème a été détecté pendant l'exécution du BIOS.	Pour des instructions sur le diagnostic du code sonore, reportez-vous à la section « Codes sonores » à la page 137. Reportez-vous également à la section « Voyants de diagnostic » à la page 132 pour savoir si le problème particulier est identifié.
Voyant d'alimentation vert fixe, aucun code sonore et aucune vidéo durant le POST	Le moniteur ou la carte graphique peut être défectueux ou mal installé.	Reportez-vous à la section « Voyants de diagnostic » à la page 132 pour savoir si le problème particulier est identifié.





Voyant d'alimentation	Description du problème	Solution proposée
Voyant d'alimentation vert fixe et aucun code sonore, mais l'ordinateur se verrouille durant le POST	Un dispositif de la carte système peut être défectueux.	Reportez-vous à la section « Voyants de diagnostic » à la page 132 pour savoir si le problème particulier est identifié. Si le problème n'est pas identifié, contactez Dell pour obtenir une assistance technique. Pour savoir comment contacter Dell, reportez-vous au <i>Guide d'utilisation</i> en ligne.

Voyants de diagnostic



 **PRÉCAUTION :** Avant de commencer toute procédure de cette section, consultez et respectez les consignes de sécurité qui figurent dans le *Guide d'information sur le produit*.

Afin de vous aider à résoudre les problèmes, l'ordinateur est équipé de quatre voyants : « 1 », « 2 », « 3 » et « 4 » situés sur le panneau avant. Ces voyants peuvent être éteints ou verts. Lorsque l'ordinateur démarre normalement, le comportement ou les codes des voyants changent au fur et à mesure de l'avancement du processus de démarrage. Si la partie POST (autotest à la mise sous tension) du démarrage du système s'effectue correctement, les quatre voyants sont vert fixe. Si l'ordinateur ne fonctionne pas correctement lors du processus POST, le comportement des voyants peut vous aider à identifier l'origine du problème.



 **REMARQUE :** L'orientation des voyants de diagnostic peut varier selon le type de système. Les voyants de diagnostic peuvent apparaître soit verticalement, soit horizontalement.

Comportement des voyants	Description du problème	Solution proposée
   	L'ordinateur est <i>éteint</i> ou un incident s'est produit avant l'accès au BIOS. Les voyants de diagnostic ne sont pas allumés alors que le système d'exploitation de l'ordinateur s'est lancé correctement.	Raccordez l'ordinateur à une prise secteur qui fonctionne et appuyez sur le bouton d'alimentation.

Comportement des voyants	Description du problème	Solution proposée
① ② ③ ④	Échec éventuel du BIOS ; l'ordinateur est en mode Restauration.	Exécutez l'utilitaire de sauvegarde du BIOS, attendez que la restauration soit terminée et redémarrez l'ordinateur.
① ② ③ ④	Une défaillance du processeur semble s'être produite.	Réinstallez le processeur et redémarrez l'ordinateur.
① ② ③ ④	Les modules de mémoire sont détectés, mais une panne de mémoire est survenue.	<ul style="list-style-type: none"> • Si vous avez installé un module de mémoire, réinstallez-le et redémarrez l'ordinateur (pour savoir comment retirer et installer les modules de mémoire, reportez-vous au <i>Guide d'utilisation</i> en ligne). • Si au moins deux modules de mémoire sont installés, supprimez-les, réinstallez un module, puis redémarrez l'ordinateur. Si l'ordinateur redémarre normalement, réinstallez un autre module. Répétez cette procédure jusqu'à identification du module défectueux ou réinstallation de tous les modules sans erreur. • Si vous disposez d'une mémoire du même type, qui fonctionne correctement, installez-la sur votre ordinateur. • Si le problème persiste, contactez Dell.

Comportement des voyants	Description du problème	Solution proposée
	Une défaillance de la carte graphique semble s'être produite.	<ul style="list-style-type: none"> • Si l'ordinateur possède une carte graphique, retirez-la, réinstallez-la, puis redémarrez l'ordinateur. • Si le problème persiste, installez une carte graphique qui fonctionne et redémarrez l'ordinateur. • Si le problème persiste ou que votre ordinateur dispose d'une carte graphique intégrée, contactez Dell pour obtenir une assistance technique. Pour savoir comment contacter Dell, reportez-vous au <i>Guide d'utilisation</i> en ligne.
	Panne possible de lecteur de disquette ou de disque dur.	Réinstallez tous les câbles de données et d'alimentation, puis redémarrez l'ordinateur.
	Panne USB possible.	Réinstallez tous les périphériques USB, vérifiez la connexion des câbles, puis redémarrez l'ordinateur.

Comportement des voyants	Description du problème	Solution proposée
<p>① ② ③ ④</p>	<p>Aucun module de mémoire n'a été détecté.</p>	<ul style="list-style-type: none"> • Si vous avez installé un module de mémoire, réinstallez-le et redémarrez l'ordinateur (pour savoir comment retirer et installer les modules de mémoire, reportez-vous au <i>Guide d'utilisation</i> en ligne). • Si au moins deux modules de mémoire sont installés, supprimez-les, réinstallez un module, puis redémarrez l'ordinateur. Si l'ordinateur redémarre normalement, réinstallez un autre module. Répétez cette procédure jusqu'à identification du module défectueux ou réinstallation de tous les modules sans erreur. • Si vous disposez d'une mémoire du même type, qui fonctionne correctement, installez-la sur votre ordinateur. • Si le problème persiste, contactez Dell pour obtenir une assistance technique. Pour savoir comment contacter Dell, reportez-vous au <i>Guide d'utilisation</i> en ligne.

Comportement des voyants	Description du problème	Solution proposée
	<p>Les modules de mémoire sont détectés, mais une erreur de configuration de mémoire ou de compatibilité est survenue.</p>	<ul style="list-style-type: none"> • Vérifiez qu'aucune contrainte particulière ne doit être respectée pour l'installation des modules dans les connecteurs de mémoire. • Vérifiez que les modules de mémoire que vous installez sont compatibles avec votre ordinateur. • Si le problème persiste, contactez Dell pour obtenir une assistance technique. Pour savoir comment contacter Dell, reportez-vous au <i>Guide d'utilisation</i> en ligne.
	<p>Une erreur est survenue. Ce schéma se produit également lorsque vous ouvrez le programme de configuration du système mais ne signifie pas forcément qu'un problème est survenu (reportez-vous à la section « Programme de configuration du système » dans le <i>Guide d'utilisation</i> en ligne).</p>	<ul style="list-style-type: none"> • Vérifiez que les câbles sont correctement connectés entre le disque dur, le lecteur optique et la carte système. • Lisez le message qui s'affiche sur l'écran du moniteur. • Si le problème persiste, contactez Dell pour obtenir une assistance technique. Pour savoir comment contacter Dell, reportez-vous au <i>Guide d'utilisation</i> en ligne.
	<p>Une fois le POST terminé, les quatre voyants de diagnostic deviennent brièvement verts avant de s'éteindre pour indiquer une condition de fonctionnement normale.</p>	<p>Aucune.</p>

Codes sonores

Votre ordinateur peut émettre une série de signaux sonores lors du démarrage si le moniteur ne peut pas afficher les erreurs ou les problèmes éventuels. Cette série de signaux, appelés « codes sonores », permet d'identifier les problèmes de fonctionnement de l'ordinateur.

Si votre ordinateur émet un signal lors du démarrage :

- 1 Notez le code sonore.
- 2 Pour identifier une cause plus sérieuse, reportez-vous à la section « Dell Diagnostics » à la page 127.
- 3 Contactez Dell pour obtenir une assistance technique. Pour savoir comment contacter Dell, reportez-vous au *Guide d'utilisation* en ligne.

Code	Cause
2 courts, 1 long	Erreur de somme de contrôle du BIOS
1 long, 2 courts	Échec du test mémoire (mémoire incorrecte pendant le calcul de la taille mémoire)
1 long, 3 courts, 2 courts	Mémoire absente
1 court	Touche <F12> enfoncée

Résolution des incompatibilités logicielles et matérielles

Si un périphérique n'est pas détecté pendant la configuration du système d'exploitation ou est détecté mais n'est pas configuré correctement, utilisez le Dépanneur des conflits matériels pour résoudre cette incompatibilité.

Windows Vista

- 1 Cliquez sur **Démarrer** , puis sur **Aide et support**.
- 2 Entrez **Dépanneur des conflits matériels** dans le champ de recherche et appuyez sur <Entrée> pour lancer la recherche.

Dans les résultats de la recherche, sélectionnez l'option qui décrit le mieux le problème et terminez la procédure de dépannage.

Windows XP

- 1 Cliquez sur **Démarrer** → **Aide et support**.
- 2 Entrez **Dépanneur des conflits matériels** dans le champ de recherche et appuyez sur <Entrée> pour lancer la recherche.
- 3 Dans la section **Corriger un problème**, cliquez sur **Dépanneur des conflits matériels**.
- 4 Dans la liste **Dépanneur des conflits matériels**, sélectionnez l'option qui décrit le mieux le problème et cliquez sur **Suivant** pour poursuivre la procédure de dépannage.

Restauration du système d'exploitation

La fonction Restauration du système d'exploitation Microsoft Windows vous permet de restaurer l'ordinateur à un état antérieur (sans affecter les fichiers de données) si les modifications apportées au matériel, aux logiciels ou aux paramètres du système empêchent l'ordinateur de fonctionner correctement. Consultez le Centre d'aide et de support Windows pour plus d'informations sur l'utilisation de la fonction Restauration du système.



AVIS : Sauvegardez régulièrement vos fichiers de données. La fonction Restauration du système ne contrôle pas vos fichiers de données et ne permet pas de les récupérer.

Windows Vista

Lancement de la Restauration du système

- 1 Cliquez sur **Démarrer** .
- 2 Dans la zone **Start Search** (Lancer la recherche), entrez **Restauration du système** et appuyez sur <Entrée>.





REMARQUE : La fenêtre **Contrôle de compte d'utilisateur** s'affiche. Si vous êtes un administrateur de l'ordinateur, cliquez sur **Continuer** ; sinon, contactez votre administrateur pour effectuer l'opération souhaitée.

- 3 Cliquez sur **Suivant** et suivez les invites qui s'affichent à l'écran.

Si la fonction Restauration du système n'a pas résolu le problème, vous pouvez annuler la dernière restauration du système.

Annulation de la dernière restauration du système

 **AVIS** : Avant d'annuler la dernière restauration du système, enregistrez et fermez tous les fichiers ouverts et quittez tous les programmes en cours d'exécution. Ne modifiez, n'ouvrez ou ne supprimez en aucun cas des fichiers ou des programmes tant que la restauration du système n'est pas terminée.

- 1 Cliquez sur **Démarrer** .
- 2 Dans la zone **Start Search** (Lancer la recherche), entrez **Restauration du système** et appuyez sur <Entrée>.
- 3 Cliquez sur **Annuler ma dernière restauration**, puis sur **Suivant**.

Windows XP

Création d'un point de restauration

- 1 Cliquez sur le bouton **Démarrer**, puis sur **Aide et support**.
- 2 Cliquez sur **Restauration du système**.
- 3 Suivez les instructions qui s'affichent.

Restauration de l'ordinateur à un état antérieur

 **AVIS** : Avant de restaurer l'ordinateur à un état antérieur, enregistrez et fermez tous les fichiers ouverts et quittez tous les programmes en cours d'exécution. Ne modifiez, n'ouvrez ou ne supprimez en aucun cas des fichiers ou des programmes tant que la restauration du système n'est pas terminée.

- 1 Cliquez sur le bouton **Démarrer**, pointez sur **Tous les programmes** → **Accessoires** → **Outils système**, puis cliquez sur **Restauration du système**.
- 2 Assurez-vous que l'option **Restaurer mon ordinateur à un état antérieur** est sélectionnée, puis cliquez sur **Suivant**.
- 3 Cliquez sur la date à laquelle vous souhaitez restaurer l'ordinateur.

L'écran **Sélectionner un point de restauration** affiche un calendrier vous permettant de sélectionner des points de restauration. Toutes les dates du calendrier comportant des points de restauration apparaissent en gras.

- 4 Sélectionnez un point de restauration, puis cliquez sur **Suivant**.

Si une date du calendrier contient un seul point de restauration, ce dernier est sélectionné automatiquement. Si plusieurs points de restauration sont disponibles, cliquez sur celui que vous souhaitez utiliser.

- 5 Cliquez sur **Suivant**.

L'écran **Restauration terminée** apparaît une fois que la fonction Restauration du système a terminé la collecte de données et que l'ordinateur a redémarré.

- 6 Une fois l'ordinateur redémarré, cliquez sur **OK**.

Pour changer de point de restauration, répétez les étapes précédentes en utilisant un autre point de restauration ou annulez la restauration.

Annulation de la dernière restauration du système



AVIS : Avant d'annuler la dernière restauration du système, enregistrez et fermez tous les fichiers ouverts et quittez tous les programmes en cours d'exécution. Ne modifiez, n'ouvrez ou ne supprimez en aucun cas des fichiers ou des programmes tant que la restauration du système n'est pas terminée.

- 1 Cliquez sur le bouton **Démarrer**, pointez sur **Tous les programmes**→ **Accessoires**→ **Outils système**, puis cliquez sur **Restauration du système**.
- 2 Cliquez sur **Annuler ma dernière restauration**, puis sur **Suivant**.
- 3 Cliquez sur **Suivant**.
L'écran **Restauration du système** apparaît et l'ordinateur redémarre.
- 4 Une fois l'ordinateur redémarré, cliquez sur **OK**.

Activation de la Restauration du système

Si vous réinstallez Windows XP avec moins de 200 Mo d'espace disponible sur le disque dur, la fonction Restauration du système est automatiquement désactivée. Pour vérifier si la fonction Restauration du système est activée :

- 1 Cliquez sur le bouton **Démarrer**, puis sur **Panneau de configuration**.
- 2 Cliquez sur **Performances et maintenance**.
- 3 Cliquez sur **Système**.
- 4 Cliquez sur l'onglet **Restauration du système**.
- 5 Assurez-vous que l'option **Désactiver la restauration du système** n'est pas cochée.

Réinstallation du système d'exploitation Microsoft Windows

Pour réinstaller votre système d'exploitation, reportez-vous aux instructions de la section suivante relatives au système d'exploitation de votre ordinateur.

Windows Vista

Le processus de réinstallation peut prendre de 1 à 2 heures. Après avoir réinstallé le système d'exploitation, vous devez également réinstaller les pilotes de périphériques, le programme antivirus et d'autres logiciels.

- 1 Enregistrez et fermez tous les fichiers et les programmes ouverts.
- 2 Insérez le support *Operating System*.
- 3 Cliquez sur **Quitter** si le message *Install Windows XP* (Installer Windows XP) apparaît.
- 4 Redémarrez l'ordinateur.

Lorsque le logo DELL apparaît, appuyez immédiatement sur <F12>.



REMARQUE : Si vous avez attendu trop longtemps et que le logo du système d'exploitation s'affiche, attendez que le bureau de Microsoft® Windows® s'affiche, puis arrêtez votre ordinateur et faites une nouvelle tentative.



REMARQUE : Les étapes suivantes modifient la séquence d'amorçage pour une seule exécution. Au démarrage suivant, l'ordinateur démarre en fonction des périphériques définis dans le programme de configuration du système.

- 5 Lorsque la liste des périphériques d'amorçage s'affiche, mettez en surbrillance **CD/DVD/CD-RW Drive** (Lecteur de CD/DVD/CD-RW) et appuyez sur <Entrée>.
- 6 Appuyez sur une touche pour **démarrer à partir du CD**.
- 7 Pour terminer l'installation, suivez les instructions qui s'affichent à l'écran.

Windows XP



AVIS : Vous devez utiliser Windows XP avec le Service Pack 1 ou ultérieur pour réinstaller le système d'exploitation.

Avant de commencer

Si vous envisagez de réinstaller le système d'exploitation Microsoft Windows pour résoudre un problème rencontré avec un pilote nouvellement installé, essayez tout d'abord la Restauration des pilotes de périphériques (reportez-vous à la section « Utilisation de la fonction Restauration des pilotes de périphériques de Windows » à la page 146 pour obtenir plus d'informations). Si la Restauration des pilotes de périphériques ne résout pas le problème, utilisez alors la Restauration du système (reportez-vous à la section « Restauration du système d'exploitation » à la page 138 pour obtenir plus d'informations) pour ramener votre système d'exploitation dans l'état de fonctionnement où il se trouvait avant l'installation du nouveau pilote de périphérique.

➔ **AVIS** : Avant d'effectuer l'installation, sauvegardez tous les fichiers de données de votre disque dur principal. Dans le cas des configurations de disque dur conventionnelles, le disque dur principal correspond au premier disque dur détecté par l'ordinateur.

Pour réinstaller Windows XP, vous devez disposer des éléments suivants :

- Support Dell™ *Operating System*
- Support Dell *Drivers and Utilities*

 **REMARQUE** : Le support *Drivers and Utilities* contient les pilotes installés à l'assemblage de l'ordinateur. Utilisez le support *Drivers and Utilities* pour charger les pilotes requis.

Pour réinstaller Windows XP, suivez toutes les étapes des sections ci-après, dans l'ordre indiqué.

Le processus de réinstallation peut prendre de 1 à 2 heures. Après avoir réinstallé le système d'exploitation, vous devez également réinstaller les pilotes de périphériques, le programme antivirus et d'autres logiciels.

➔ **AVIS** : Le support *Operating System* fournit des options de réinstallation du système d'exploitation Windows XP. Ces options peuvent remplacer des fichiers installés et avoir des répercussions sur les programmes installés sur votre disque dur. Par conséquent, ne réinstallez pas Windows XP à moins qu'un membre de l'équipe du support technique de Dell ne vous le demande.

➔ **AVIS** : Pour éviter des conflits avec Windows XP, vous devez désactiver tout logiciel de protection antivirus installé sur l'ordinateur avant de réinstaller Windows XP. Pour plus d'informations, consultez la documentation qui accompagne le logiciel.

Démarrage à partir du support Operating System

- 1 Enregistrez et fermez tous les fichiers et les programmes ouverts.
- 2 Insérez le support *Operating System*. Cliquez sur **Quitter** si le message *Installer windows XP* s'affiche.
- 3 Redémarrez l'ordinateur.
- 4 Appuyez immédiatement sur <F12> lorsque le logo DELL™ s'affiche.
Si le logo du système d'exploitation apparaît, patientez jusqu'à l'affichage du bureau Windows, éteignez l'ordinateur et faites une nouvelle tentative.
- 5 Utilisez les touches de direction pour sélectionner l'option **CD-ROM**, puis appuyez sur <Entrée>.

- 6 Appuyez sur une touche lorsque le message **Press any key to boot from CD** (Appuyez sur une touche pour démarrer depuis le CD-ROM) apparaît à l'écran.

Installation de Windows XP

- 1 Lorsque l'écran **Installation de Windows XP** apparaît, appuyez sur <Entrée> pour sélectionner **Pour installer Windows maintenant**.
- 2 Lisez les informations de la fenêtre **Contrat de licence Microsoft Windows**, puis appuyez sur la touche <F8> pour accepter les termes du contrat.
- 3 Si Windows XP est déjà installé sur votre ordinateur et que vous souhaitez récupérer vos données Windows XP actuelles, entrez **r** pour sélectionner l'option de réparation, puis retirez le support.
- 4 Si vous souhaitez installer une nouvelle copie de Windows XP, appuyez sur <Échap> pour sélectionner cette option.
- 5 Appuyez sur <Entrée> pour sélectionner la partition en surbrillance (recommandé), puis suivez les instructions à l'écran.

L'écran **Installation de Windows XP** s'affiche et le système d'exploitation commence à copier les fichiers et à installer les périphériques. L'ordinateur redémarre automatiquement à plusieurs reprises.



AVIS : N'appuyez sur aucune touche lorsque le message suivant s'affiche : **Press any key to boot from the CD** (Appuyez sur une touche pour démarrer à partir du CD).



REMARQUE : Le temps requis pour terminer l'installation dépend de la taille de votre disque dur et de la rapidité de votre ordinateur.

- 6 Lorsque l'écran **Options régionales et linguistiques** s'affiche, sélectionnez les paramètres de votre région, puis cliquez sur **Suivant**.
- 7 Entrez votre nom et le nom de votre organisation (facultatif) dans l'écran **Personnaliser votre logiciel**, puis cliquez sur **Suivant**.
- 8 Entrez un nom et un mot de passe pour votre ordinateur lorsque la fenêtre **Nom de l'ordinateur et mot de passe administrateur** apparaît (ou acceptez le nom proposé), puis cliquez sur **Suivant**.
- 9 Si l'écran **Informations de numérotation pour le modem** s'affiche, entrez les informations demandées et cliquez sur **Suivant**.

- 10 Entrez la date, l'heure et le fuseau horaire dans la fenêtre **Paramètres de date et d'heure**, puis cliquez sur **Suivant**.
 - 11 Si l'écran **Paramètres de mise en réseau** s'affiche, cliquez sur **Type**, puis sur **Suivant**.
 - 12 Si vous réinstallez Windows XP Professionnel et que vous êtes invité à fournir des informations complémentaires concernant votre configuration réseau, indiquez vos choix. Si vous n'êtes pas sûr de vos paramètres, acceptez les paramètres par défaut.

Windows XP installe les composants du système d'exploitation et configure l'ordinateur. L'ordinateur redémarre automatiquement.
-  **AVIS** : N'appuyez sur aucune touche lorsque le message suivant s'affiche : Press any key to boot from the CD (Appuyez sur une touche pour démarrer à partir du CD).
- 13 Lorsque l'écran **Bienvenue dans Microsoft** s'affiche, cliquez sur **Suivant**.
 - 14 Lorsque le message **Comment cet ordinateur sera-t-il connecté à Internet ?** apparaît, cliquez sur **Ignorer**.
 - 15 Lorsque l'écran **Ready to register with Microsoft?** apparaît, sélectionnez **Non, pas cette fois-ci** et cliquez sur **Suivant**.
 - 16 Lorsque le message **Who will use this computer?** (Qui utilisera cet ordinateur) apparaît, vous pouvez entrer jusqu'à cinq utilisateurs.
 - 17 Cliquez sur **Suivant**.
 - 18 Cliquez sur **Terminer** pour terminer l'installation et retirez le support.
 - 19 Réinstallez les pilotes appropriés à l'aide du support *Drivers and Utilities*.
 - 20 Réinstallez votre logiciel antivirus.
 - 21 Réinstallez vos programmes.

 **REMARQUE** : Pour réinstaller et activer vos programmes Microsoft Office ou Microsoft Works Suite, il vous faut le numéro de Product Key (clé de produit) situé à l'arrière de la pochette du support Microsoft Office ou Microsoft Works Suite.

Utilisation du support *Drivers and Utilities*

-  **AVIS** : Le support *Drivers and Utilities* peut contenir des pilotes pour des systèmes d'exploitation qui ne sont pas installés sur votre ordinateur. Assurez-vous que vous installez les logiciels appropriés à votre système d'exploitation.

De nombreux pilotes, les pilotes de clavier par exemple, sont fournis avec votre système d'exploitation Microsoft Windows. Vous devez installer des pilotes si vous :

- Mettez à jour votre système d'exploitation ;
- Réinstallez votre système d'exploitation ;
- Connectez ou installez un nouveau périphérique.

Identification des pilotes

Si vous rencontrez des difficultés avec un périphérique, identifiez le pilote à l'origine du problème et mettez-le à niveau si nécessaire.

Windows Vista®

- 1 Cliquez sur **Démarrer** , puis effectuez un clic droit sur **Ordinateur**.
- 2 Cliquez sur **Propriétés** → **Gestionnaire de périphériques**.



REMARQUE : La fenêtre **Contrôle de compte d'utilisateur** s'affiche. Si vous êtes un administrateur de l'ordinateur, cliquez sur **Continuer** ; sinon, contactez votre administrateur pour continuer.

Faites défiler la liste pour rechercher des périphériques comportant un point d'exclamation (un cercle jaune et un [!]) sur l'icône du périphérique.

Si vous voyez un point d'exclamation en regard du nom du périphérique, vous devrez peut-être réinstaller le pilote ou installer un nouveau pilote (reportez-vous à la section « Réinstallation des pilotes et des utilitaires » à la page 145).

Windows® XP

- 1 Cliquez sur **Démarrer** → **Panneau de configuration**.
- 2 Sous **Choisissez une catégorie**, cliquez sur **Performances et maintenance**, puis sur **Système**.
- 3 Dans la fenêtre **Propriétés du système**, cliquez sur l'onglet **Matériel**, puis sur **Gestionnaire de périphériques**.

Réinstallation des pilotes et des utilitaires





AVIS : Vous trouverez les pilotes approuvés pour les ordinateurs Dell™ sur le site Web du service de support de Dell (support.dell.com) et votre support *Drivers and Utilities*. Si vous installez des pilotes que vous avez obtenus par d'autres moyens, votre ordinateur risque de ne pas fonctionner correctement.

Utilisation de la fonction Restauration des pilotes de périphériques de Windows

Si un problème survient sur votre ordinateur après l'installation ou la mise à jour du pilote, utilisez la fonction Restauration des pilotes de périphériques de Windows pour remplacer le pilote par la version précédemment installée.

Si le programme Restauration des pilotes de périphériques ne corrige pas le problème, utilisez la fonction Restauration du système (reportez-vous à la section « Restauration du système d'exploitation » à la page 138) pour remettre votre ordinateur à l'état de fonctionnement dans lequel il se trouvait avant l'installation du nouveau pilote.

Windows Vista :

- 1 Cliquez sur **Démarrer** , puis effectuez un clic droit sur **Ordinateur**.
- 2 Cliquez sur **Propriétés** → **Gestionnaire de périphériques**.
 **REMARQUE** : Il se peut que la fenêtre **Contrôle de compte d'utilisateur** s'affiche. Si vous êtes un administrateur de l'ordinateur, cliquez sur **Continuer** ; sinon, contactez votre administrateur pour accéder au Gestionnaire de périphériques.
- 3 Cliquez avec le bouton droit sur le périphérique pour lequel le nouveau pilote a été installé et cliquez sur **Propriétés**.
- 4 Cliquez sur l'onglet **Pilotes** → **Restauration des pilotes**.



Windows XP :

- 1 Cliquez sur **Démarrer** → **Poste de travail** → **Propriétés** → **Matériel** → **Gestionnaire de périphériques**.
- 2 Cliquez avec le bouton droit sur le périphérique pour lequel le nouveau pilote a été installé et cliquez sur **Propriétés**.
- 3 Cliquez sur l'onglet **Pilotes** → **Restauration des pilotes**.

Réinstallation manuelle des pilotes

Après avoir extrait les fichiers de pilote sur votre disque dur comme décrit dans la section précédente :

Windows Vista :

- 1 Cliquez sur **Démarrer** , puis effectuez un clic droit sur **Ordinateur**.
- 2 Cliquez sur **Propriétés** → **Gestionnaire de périphériques**.
 **REMARQUE** : Il se peut que la fenêtre **Contrôle de compte d'utilisateur** s'affiche. Si vous êtes un administrateur de l'ordinateur, cliquez sur **Continuer** ; sinon, contactez votre administrateur pour accéder au Gestionnaire de périphériques.

- 3** Double-cliquez sur le type de périphérique pour lequel vous installez le pilote (par exemple, **Audio** ou **Vidéo**).
- 4** Double-cliquez sur le nom du périphérique pour lequel vous installez le pilote.
- 5** Cliquez sur l'onglet **Pilote**→ **Mettre à jour le pilote**→ **Rechercher un programme pilote sur mon ordinateur**.
- 6** Cliquez sur **Parcourir** et placez-vous à l'endroit où vous avez copié les fichiers de pilote.
- 7** Lorsque le nom du pilote approprié s'affiche, cliquez sur ce nom→ **OK**→ **Suivant**.
- 8** Cliquez sur **Terminer** et redémarrez votre ordinateur.

Windows XP :

- 1** Cliquez sur **Démarrer**→ **Poste de travail**→ **Propriétés**→ **Matériel**→ **Gestionnaire de périphériques**.
- 2** Double-cliquez sur le type de périphérique pour lequel vous installez le pilote (par exemple, **Audio** ou **Vidéo**).
- 3** Double-cliquez sur le nom du périphérique pour lequel vous installez le pilote.
- 4** Cliquez sur l'onglet **Pilote**→ **Mettre à jour le pilote**.
- 5** Cliquez sur **Installer à partir d'une liste ou d'un emplacement spécifique (utilisateurs expérimentés)**→ **Suivant**.
- 6** Cliquez sur **Parcourir** et placez-vous à l'endroit où vous avez copié les fichiers de pilote.
- 7** Lorsque le nom du pilote approprié apparaît, cliquez sur **Suivant**.
- 8** Cliquez sur **Terminer** et redémarrez votre ordinateur.

Index

A

alimentation
voyant, 96, 103

C

capot
ouverture, 113
retrait, 107

carte mère. *Voir* carte système

carte système, 115, 120, 124

CD
système d'exploitation, 82

CD Drivers and Utilities, 79

CD Operating System, 82

Centre d'aide et de support, 84

codes sonores, 137

conflits
incompatibilités logicielles et matérielles, 137

conflits IRQ, 137

consignes de sécurité, 80

contrat de licence pour utilisateur final, 80

D

Dell Diagnostics, 127

diagnostics
codes sonores, 137
Dell Diagnostics, 127

documentation
contrat de licence pour utilisateur final, 80
en ligne, 83
ergonomie, 80
garantie, 80
Guide d'information sur le produit, 80
Guide d'utilisation, 80
réglementation, 80
sécurité, 80

dépannage
Centre d'aide et de support, 84
codes sonores, 137
conflits, 137
Dell Diagnostics, 127
Dépanneur des conflits matériels, 137
restaurer à un état de fonctionnement antérieur, 138
voyants du système, 130

Dépanneur des conflits matériels, 137

F

fichier d'aide
Centre d'aide et de support de
Windows, 84

G

Guide d'information sur le
produit, 80
Guide d'utilisation, 80

I

informations relatives à
l'ergonomie, 80
informations relatives à la
garantie, 80
informations réglementaires, 80
installation de pièces
avant de commencer, 107

L

logiciel
conflits, 137

M

matériel
codes sonores, 137
conflits, 137
Dell Diagnostics, 127

messages d'erreur
codes sonores, 137
voyants du système, 130

N

numéro de service, 81

O

ordinateur
restaurer à un état de
fonctionnement
antérieur, 138

P

pilotes
identification, 145
réinstallation, 145
problèmes
restaurer à un état de
fonctionnement
antérieur, 138
problèmes. Voir *dépannage*

R

Restauration du système, 138
réinstallation
Windows Vista, 141
Windows XP, 141

S

- site du service de support de Dell, 83
- site Web du service de support, 83
- système d'exploitation réinstallation, 82

V

- voyant d'alimentation diagnostics, 130
- voyants
 - alimentation, 96, 103
 - système, 130

W

- Windows Vista
 - Centre d'aide et de support, 84
 - Dépanneur des conflits matériels, 137
 - réinstallation, 141
- Windows XP
 - Centre d'aide et de support, 84
 - Dépanneur des conflits matériels, 137
 - fonction Restauration des pilotes de périphériques, 146
 - Restauration du système, 138
 - réinstallation, 82, 141

Z

- étiquettes
 - Microsoft Windows, 81
 - numéro de service, 81

Guía de referencia rápida de Dell™ OptiPlex™ 740

Modelos DCSM, DCNE, DCCY

Notas, avisos y precauciones



NOTA: Una NOTA proporciona información importante que le ayuda a utilizar su ordenador de la mejor manera posible.



AVISO: Un AVISO indica la posibilidad de daños en el hardware o pérdida de datos y le explica cómo evitar el problema.



PRECAUCIÓN: Una PRECAUCIÓN indica un posible daño material, lesión corporal o muerte.

Si ha adquirido un ordenador Dell™ Serie n, todas las referencias que aparecen en este documento relativas a los sistemas operativos de Microsoft® Windows® no son aplicables.

La información contenida en este documento puede modificarse sin previo aviso.

© 2008 Dell Inc. Todos los derechos reservados.

La reproducción de este documento de cualquier manera sin la autorización por escrito de Dell Inc. queda estrictamente prohibida.

Marcas comerciales utilizadas en este texto: *Dell*, *OptiPlex* y el logotipo de *DELL* son marcas comerciales de Dell Inc.; *Microsoft*, *Windows*, *Windows Vista* y el botón de inicio de *Windows Vista* son marcas registradas de Microsoft Corporation.

Otras marcas y otros nombres comerciales pueden utilizarse en este documento para hacer referencia a las entidades que los poseen o a sus productos. Dell Inc. renuncia a cualquier interés sobre la propiedad de marcas y nombres comerciales que no sean los suyos.

Modelos DCSM, DCNE, DCCY

Enero 2008

P/N NX484

Rev. A01

Contenido

Localización de información	157
Configuración del ordenador	162
Vistas del sistema	166
Ordenador de minitorre: vista posterior	166
Ordenador de minitorre: vista posterior	169
Ordenador de minitorre: conectores del panel posterior	171
Ordenador de sobremesa: vista anterior	173
Ordenador de sobremesa: vista posterior	175
Ordenador de sobremesa: conectores del panel posterior	177
Ordenador de formato reducido: vista anterior	179
Ordenador de formato reducido: vista posterior	182
Ordenador de formato reducido: conectores del panel posterior	183
Cómo quitar la cubierta del ordenador	185
Antes de empezar	185
Ordenador de minitorre	187
Ordenador de sobremesa	189
Ordenador de formato reducido	191
Interior de su ordenador	192
Ordenador de minitorre	192
Ordenador de sobremesa	196
Ordenadores de formato reducido	200

Solución de problemas	204
Dell Diagnostics.	205
Indicadores luminosos del sistema.	209
Indicadores de diagnóstico	210
Códigos de sonido	214
Cómo resolver incompatibilidades de software y hardware	215
Cómo restaurar el sistema operativo.	215
Cómo volver a instalar el sistema operativo Microsoft Windows.	218
Uso del soporte multimedia Drivers and Utilities (Controladores y utilidades)	222
 Índice	 227

Localización de información

 **NOTA:** Algunas funciones o medios son opcionales y pueden no incluirse en su ordenador. Es posible que algunas funciones o medios no estén disponibles en determinados países.

 **NOTA:** Su ordenador puede incluir información adicional.

¿Qué busca?

- Un programa de diagnóstico para mi ordenador
- Controladores para mi ordenador
- La documentación de mi ordenador
- La documentación de mi dispositivo
- Software del sistema de escritorio (DSS)

Aquí lo encontrará

Soporte multimedia *Drivers and Utilities*

NOTA: El soporte multimedia *Drivers and Utilities* (Controladores y utilidades) es opcional y es posible que no se entregue con el ordenador.

La documentación y los controladores ya están instalados en su ordenador. Puede utilizar el soporte multimedia *Drivers and Utilities* para volver a instalar los controladores (consulte el apartado “Uso del soporte multimedia Drivers and Utilities (Controladores y utilidades)” en la página 222), ejecutar Dell Diagnostics (Diagnósticos Dell) (consulte el apartado “Dell Diagnostics” en la página 205), o acceder a la documentación.



¿Qué busca?

Aquí lo encontrará

Los archivos “readme” (léame) pueden estar incluidos en su soporte multimedia (CD o DVD) para ofrecerle las actualizaciones más recientes sobre los cambios técnicos del ordenador o material de consulta destinado a los técnicos o usuarios avanzados.

NOTA: Los controladores y las actualizaciones de la documentación se pueden encontrar en support.dell.com.

- Información sobre la garantía
- Términos y condiciones (sólo en EE.UU.)
- Instrucciones de seguridad
- Información reglamentaria
- Información ergonómica
- Contrato de licencia de usuario final

Guía de información del producto de Dell™

-
- Cómo extraer y cambiar piezas
 - Especificaciones
 - Cómo configurar los parámetros del sistema
 - Cómo detectar y solucionar problemas

Guía del usuario Dell™ OptiPlex™

Centro de ayuda y soporte técnico de Microsoft Windows

1 Haga clic en **Inicio**  → **Ayuda y soporte técnico** → **Guías del usuario y del sistema Dell** → **Guías del sistema**.

2 Haga clic en la *Guía del usuario* de su ordenador.

La *Guía del usuario* también está disponible en el soporte multimedia opcional *Drivers and Utilities* (Controladores y utilidades).

¿Qué busca?

- Etiqueta de servicio y Express Service Code (Código de servicio rápido)
- Etiqueta de licencia de Microsoft Windows

Aquí lo encontrará

Etiqueta de servicio y licencia de Microsoft® Windows®

Estas etiquetas se encuentran en su ordenador.



- Utilice la etiqueta de servicio para identificar el ordenador cuando visite support.dell.com o se ponga en contacto con el servicio de asistencia.



- Escriba el código de servicio urgente para dirigir su llamada cuando se ponga en contacto con el servicio de asistencia.

¿Qué busca?

- Cómo volver a instalar mi sistema operativo

Aquí lo encontrará

CD Operating System (Sistema operativo)

NOTA: El soporte multimedia *Operating System* (Sistema operativo) es opcional y es posible que no se entregue con el ordenador.

El sistema operativo ya está instalado en el ordenador. Para volver a instalar su sistema operativo, utilice el soporte multimedia *Operating System* (Sistema operativo). Consulte el apartado “Cómo volver a instalar el sistema operativo Microsoft Windows” en la página 64.



Después de volver a instalar el sistema operativo, utilice el soporte multimedia opcional *Drivers and Utilities* (Controladores y utilidades) para volver a instalar los controladores de los dispositivos que se proporcionan con el ordenador.

La etiqueta con la clave del producto del sistema operativo se encuentra en el ordenador.

NOTA: El color de su soporte multimedia varía según el sistema operativo que haya solicitado.

¿Qué busca?

- Soluciones: consejos y orientación para la solución de problemas, artículos de técnicos, preguntas más frecuentes y cursos en línea.
- Comunidad: debates en línea con otros clientes de Dell.
- Actualizaciones: información de actualización para componentes como, por ejemplo, la memoria, la unidad de disco duro y el sistema operativo.
- Atención al cliente: información de contacto, llamada de servicio y estado de los pedidos, garantía e información de reparación.
- Servicio y asistencia: historial de asistencia y estado de las llamadas de servicio, contrato de servicio, debates en línea con el personal de asistencia técnica.
- Referencia: documentación del ordenador, detalles en la configuración de mi ordenador, especificaciones del producto y documentación técnica.
- Descargas: controladores certificados, revisiones y actualizaciones de software.
- Desktop System Software (DSS): si vuelve a instalar el sistema operativo del ordenador, también debe volver a instalar la utilidad DSS. DSS proporciona actualizaciones importantes del sistema operativo y asistencia para unidades de disquete USB de 3,5 pulgadas de Dell™, procesadores AMD™, unidades ópticas y dispositivos USB. La utilidad DSS es necesaria para el correcto funcionamiento de su ordenador Dell. El software detecta automáticamente su ordenador y sistema operativo e instala las actualizaciones apropiadas a su configuración.

Aquí lo encontrará

Sitio web Dell Support — support.dell.com

NOTA: Seleccione su región o segmento de negocios para ver el sitio de asistencia técnica apropiado.

Para descargar Desktop System Software:

- 1** Vaya a support.dell.com, seleccione su zona o segmento empresarial e introduzca la etiqueta de servicio.
- 2** Seleccione **Drivers & Downloads** (Controladores y descargas) y haga clic en **Go (Ir)**.
- 3** Haga clic en el sistema operativo y busque la palabra clave *Desktop System Software*.

NOTA: La interfaz para el usuario support.dell.com puede variar dependiendo de las selecciones que efectúe.

¿Qué busca?	Aquí lo encontrará
<ul style="list-style-type: none"> • Cómo utilizar Windows Vista® o Windows® XP • Cómo trabajar con programas y archivos • Cómo personalizar mi escritorio 	<p data-bbox="538 233 902 284">Centro de ayuda y soporte técnico de Windows</p> <p data-bbox="552 296 960 347">1 Para acceder a la Ayuda y soporte técnico de Windows:</p> <ul style="list-style-type: none"> • <i>En Windows Vista</i>, haga clic en Inicio  → Ayuda y soporte técnico. • <i>En Windows XP</i>, haga clic en Inicio → Ayuda y soporte técnico. <p data-bbox="552 496 956 576">2 Escriba una palabra o frase que describa el problema y, a continuación, haga clic en el icono de flecha.</p> <p data-bbox="552 588 916 639">3 Haga clic en el tema que describa el problema.</p> <p data-bbox="552 652 938 703">4 Siga las instrucciones que aparecen en pantalla.</p>

Configuración del ordenador

 **PRECAUCIÓN:** Antes de realizar cualquiera de los procedimientos de esta sección, siga las instrucciones de seguridad que se encuentran en la *Guía de información del producto*.

 **AVISO:** Si el ordenador tiene instalada una tarjeta de expansión (como una tarjeta de módem), conecte el cable adecuado a la tarjeta, *no* al conector situado en el panel posterior.

 **AVISO:** Para ayudar a permitir que el ordenador mantenga una temperatura de funcionamiento adecuada, asegúrese de no colocar el ordenador demasiado cerca de la pared o de otro compartimento de almacenamiento que pueda prevenir la circulación del aire por el chasis.

 **NOTA:** Antes de instalar algún dispositivo o software no suministrados con el ordenador, consulte la documentación que los acompaña o póngase en contacto con su proveedor para asegurarse de que software o el dispositivo es compatible con el ordenador y el sistema operativo.

Debe completar todos los pasos para configurar el ordenador adecuadamente. Consulte las ilustraciones adecuadas que siguen a las instrucciones.

➔ **AVISO:** No intente operar un ratón PS/2 y un ratón USB simultáneamente.

- 1 Conecte el teclado y el ratón.

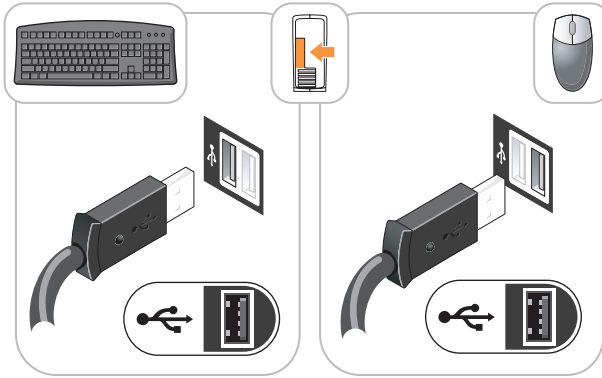

➔ **AVISO:** No conecte una línea telefónica al conector del adaptador de red. El voltaje de las comunicaciones telefónicas puede dañar el adaptador de red.

- 2 Conecte la línea telefónica o el cable de red.

Inserte el cable de red, no la línea telefónica, en el conector de red. Si tiene un módem opcional, conecte la línea telefónica al módem.

- 3 Conecte el monitor utilizando SOLAMENTE UNO de los siguientes cables: el cable DVI blanco o el cable VGA azul (no conecte ambos cables al mismo ordenador).

Alinee e inserte suavemente el cable del monitor para evitar que se doblen las patas del conector. Apriete los tornillos mariposa de los conectores del cable.

 **NOTA:** En algunos monitores el conector de vídeo se encuentra debajo de la parte posterior de la pantalla. Consulte la documentación que se incluía con el monitor para ver las ubicaciones del conector.

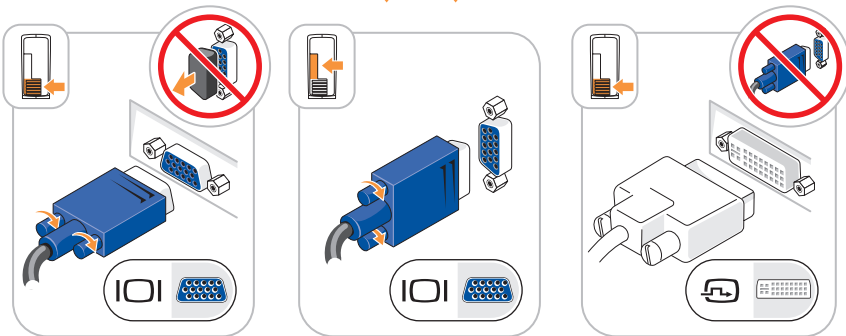
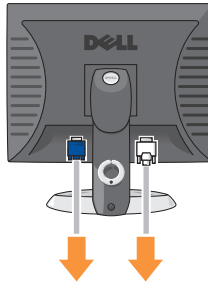

4 Conecte los altavoces.

➔ **AVISO:** Para evitar que el ordenador se dañe, ajuste el interruptor de selección de voltaje (en la parte posterior del ordenador, si su ordenador tiene un interruptor de selección de voltaje) al voltaje que más se parezca a la alimentación de CA disponible en su zona.

➔ **AVISO:** En Japón, el conmutador de selección de voltaje debe marcar la posición 115V incluso si el suministro de corriente alterna disponible en Japón es de 100 V.

🔧 **NOTA:** El suministro de energía de su ordenador puede o no tener un interruptor de selección de voltaje.

5 Verifique que el conmutador de selección de voltaje es la adecuada para su país.

El ordenador tiene un interruptor de selección de voltaje manual. Los ordenadores con un interruptor de selección de voltaje en el panel posterior se deben ajustar manualmente para que funcionen con el voltaje de operación correcto.

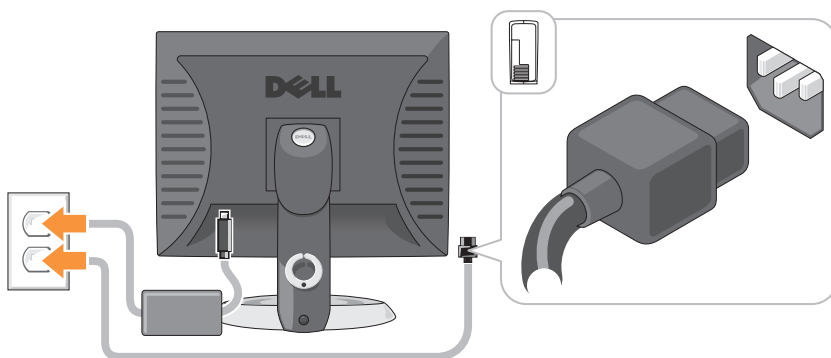

- 6** Conecte los cables de alimentación al ordenador, monitor y dispositivos e inserte los otros extremos de los cables de alimentación a las tomas de alimentación eléctrica.

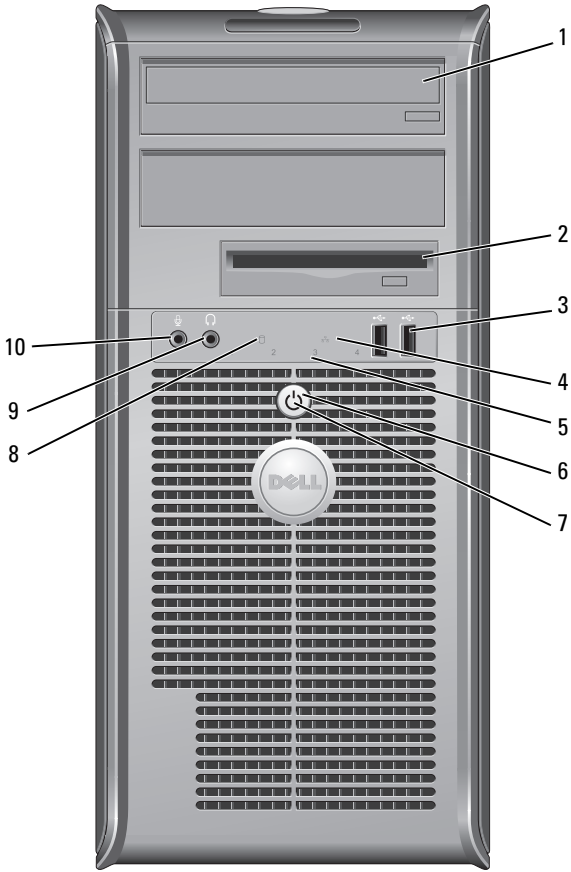

Vistas del sistema

Ordenador de minitorre: vista posterior



- | | | |
|---|---|--|
| 1 | Unidad óptica (opcional) | Inserte una unidad óptica extraplana (si es compatible) en este compartimento. |
| 2 | Compartimento de la unidad de disco flexible (opcional) | Puede contener una unidad de disco flexible o un lector de tarjetas multimedia. |
| 3 | Conectores USB 2.0 (2) | <p>Utilice los conectores USB para los dispositivos que conecte ocasionalmente, como palancas de mando o cámaras, o para dispositivos USB de arranque (consulte el apartado “Opciones de la Configuración del sistema” en la Guía del usuario en línea para obtener más información sobre cómo arrancar desde un dispositivo USB).</p> <p>Se recomienda la utilización de los conectores USB posteriores para los dispositivos que suelen permanecer siempre conectados como, por ejemplo, impresoras y teclados.</p> |
| 4 | Indicador luminoso de LAN | Este indicador señala que se ha establecido una conexión LAN (red de área local). |
| 5 | Indicadores de diagnóstico | Utilice los indicadores para solucionar problemas del ordenador basados en el código de diagnóstico. Para obtener más información, consulte el apartado “Indicadores de diagnóstico” en la página 210. |
| 6 | Botón de alimentación | <p>Pulse el botón de encendido para encender el ordenador.</p> <p> AVISO: Para evitar la pérdida de datos, no apague el ordenador pulsando el botón de alimentación. En su lugar, apague el ordenador mediante el sistema operativo. Consulte el apartado “Cómo apagar el ordenador” en la <i>Guía del usuario</i> en línea para obtener más información.</p> <p> AVISO: Si su sistema operativo tiene ACPI activado, al pulsar el botón de alimentación el ordenador se apagará mediante el sistema operativo.</p> |

- | | | |
|----|---|---|
| 7 | Indicador de alimentación | <p>El indicador de alimentación se ilumina y parpadea o permanece encendido para indicar modos diferentes:</p> <ul style="list-style-type: none"> • Sin luz: el ordenador está apagado. • Verde sólido: el ordenador se encuentra en un estado de funcionamiento normal. • Verde parpadeante: el ordenador se encuentra en modo de ahorro de energía. • Ámbar sólido o parpadeante: consulte “Problemas de alimentación” en la <i>Guía del usuario</i> en línea para obtener instrucciones. <p>Para salir de un modo de ahorro de energía, pulse el botón de encendido o utilice el teclado o el ratón si está configurado como un dispositivo de activación en el Administrador de dispositivos de Windows. Para obtener más información acerca de los modos de suspensión y cómo salir del modo de ahorro de energía, consulte “Administración de energía” en la <i>Guía del usuario</i> en línea.</p> <p>Consulte el apartado “Indicadores luminosos del sistema” en la página 209 para ver una descripción de los códigos luminosos que pueden ayudarle a solucionar problemas del ordenador.</p> |
| 8 | Indicador de actividad de la unidad de disco duro | Este indicador parpadea cuando se accede a la unidad de disco duro. |
| 9 | Conector para auriculares | Utilice el conector de los auriculares para conectar los auriculares y la mayoría de los altavoces. |
| 10 | Conector de micrófono | Utilice el conector del micrófono para colocar el micrófono. |

Ordenador de minitorre: vista posterior

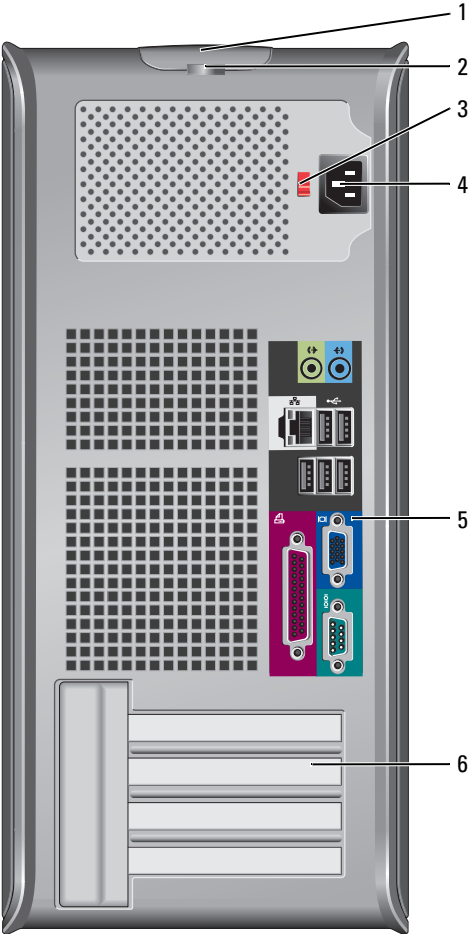

- 1 Pestillo de liberación de la cubierta
Este seguro le permite abrir la cubierta de su ordenador.
- 2 Anillo del candado
Inserte un candado para bloquear la cubierta del ordenador.
- 3 Interruptor de selección de voltaje
El ordenador está equipado con un interruptor de selección de voltaje.
Con el fin de evitar dañar un ordenador que tenga un interruptor de selección de voltaje manual, coloque dicho interruptor en la posición que más se parezca a la de la potencia de corriente alterna disponible en su área:
 **AVISO:** En Japón, el conmutador de selección de voltaje debe marcar la posición 115V incluso si el suministro de corriente alterna disponible en Japón es de 100 V.
Asimismo, asegúrese de que la clasificación eléctrica del monitor y los dispositivos conectados es la correcta según la potencia de corriente alterna disponible en su localidad.
- 4 Conector de alimentación
Inserte el cable de alimentación.
- 5 Conectores del panel posterior
Enchufe los dispositivos serie, USB y de otro tipo en los conectores apropiados. Consulte el apartado “Ordenador de minitorre: conectores del panel posterior” en la página 171.
- 6 Ranuras para tarjetas (4)
Acceda a los conectores de las tarjetas PCI y PCI Express instaladas.

Ordenador de minitorre: conectores del panel posterior

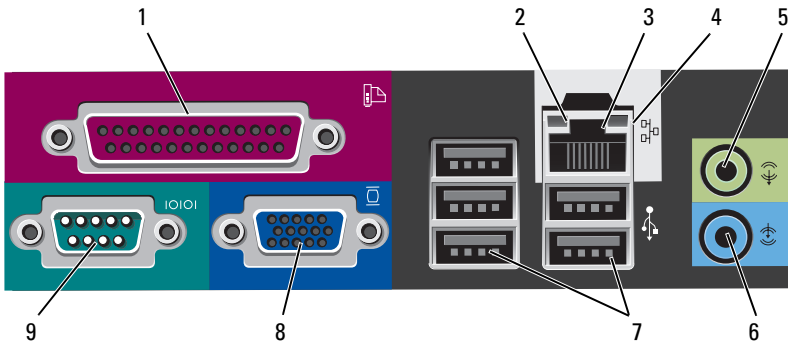

- 1 Conector paralelo Conecte un dispositivo paralelo, como una impresora, al conector paralelo. Si tiene una impresora USB, enchúfela a un conector USB.

NOTA: El conector paralelo integrado se desactiva automáticamente si el ordenador detecta una tarjeta instalada que contiene un conector paralelo configurado en la misma dirección. Para obtener más información, consulte "Programa Configuración del sistema" en la *Guía del usuario* en línea para obtener instrucciones.

- 2 Indicador de integridad de vínculo
- Verde: existe una conexión correcta entre una red a 10 Mbps y el ordenador.
 - Naranja: existe una conexión correcta entre una red a 100 Mbps y el ordenador.
 - Amarillo: existe una conexión correcta entre una red a 1 000 Mbps (o 1 Gbps) y el ordenador.
 - Apagado: el ordenador no detecta una conexión física con la red.

- 3 Conector del adaptador de red Para conectar el ordenador a una red o a un dispositivo de banda ancha, conecte un extremo de un cable de red a un enchufe de red o a su dispositivo de banda ancha. Conecte el otro extremo del cable de red al conector del adaptador de red, situado en el panel posterior del ordenador. Cuando el cable de red se haya conectado correctamente, oirá un clic.

NOTA: No enchufe un cable de teléfono al conector de red.

En los ordenadores con tarjeta de conexión de red, utilice el conector de la tarjeta.

Se recomienda que utilice cableado y conectores de categoría 5 para su red. Si debe utilizar la categoría 3 para cables, fuerce la velocidad de la red a 10 Mbps para garantizar un funcionamiento fiable.

- 4 Indicador de actividad de red Un indicador amarillo parpadea cuando el ordenador transmite o recibe datos de la red. Un gran volumen de tráfico en la red puede hacer que este indicador luminoso parezca estar continuamente encendido.

- 5 Conector de salida de línea Utilice el conector verde de salida de línea para conectar auriculares y la mayoría de altavoces con amplificadores integrados.

En ordenadores con tarjeta de sonido, use el conector de la tarjeta.

- 6 Conector de entrada de línea Utilice el conector de entrada de línea para conectar un dispositivo de grabación/reproducción como un reproductor de casete, de CD o VCR.

En ordenadores con tarjeta de sonido, use el conector de la tarjeta.

- 7 Conectores USB 2.0 (5) Utilice los conectores USB posteriores para los dispositivos que suelen permanecer siempre conectados como, por ejemplo, impresoras y teclados.

- 8 Conector de vídeo Enchufe el cable del monitor compatible con VGA en el conector de vídeo azul.

NOTA: Si ha adquirido una tarjeta gráfica opcional, este conector tendrá una tapa. No quite la tapa. Conecte el monitor al conector de la tarjeta de gráficos.



NOTA: Si utiliza una tarjeta gráfica compatible con monitores duales, utilice el cable en forma de "y" suministrado con el ordenador.

- 9 Conector serie Conecte un dispositivo serie, como un dispositivo portátil, al puerto serie. Las designaciones predeterminadas son COM1 para el conector serie 1 y COM2 para el conector serie 2.
- Para obtener más información, consulte “Programa Configuración del sistema” en la *Guía del usuario* en línea.

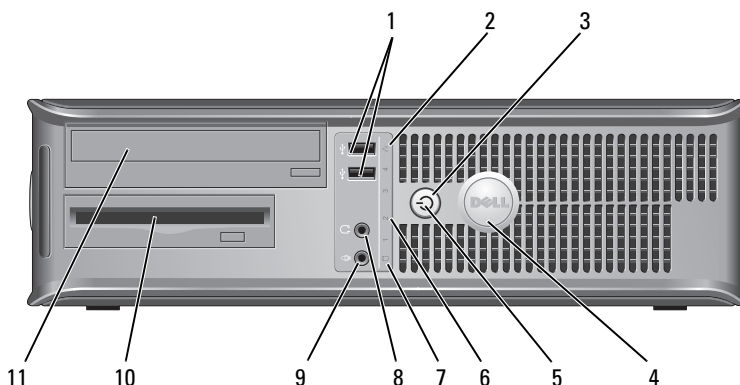
Ordenador de sobremesa: vista anterior



- 1 Conectores USB 2.0 (2) Utilice los conectores USB para los dispositivos que conecte ocasionalmente, como palancas de mando o cámaras, o para dispositivos USB de arranque (consulte el apartado “Programa Configuración del sistema” en la *Guía del usuario* en línea para obtener más información sobre cómo arrancar desde un dispositivo USB).
- Se recomienda la utilización de los conectores USB posteriores para los dispositivos que suelen permanecer siempre conectados como, por ejemplo, impresoras y teclados.
- 2 Indicador luminoso de LAN Este indicador señala que se ha establecido una conexión LAN (red de área local).

- 3 Botón de alimentación
- Pulse el botón de encendido para encender el ordenador.
-  **AVISO:** Para evitar la pérdida de datos, no apague el ordenador pulsando el botón de alimentación. En su lugar, apague el ordenador mediante el sistema operativo. Consulte el apartado “Cómo apagar el ordenador” en la *Guía del usuario* en línea para obtener más información.
-  **AVISO:** Si su sistema operativo tiene ACPI activado, al pulsar el botón de alimentación el ordenador se apagará mediante el sistema operativo.
- 4 Placa de identificación de Dell
- Esta placa puede girarse de modo que esté orientada igual que su ordenador. Para girarla, coloque los dedos alrededor de la placa, presione con fuerza y gírela. También puede girarla utilizando la ranura que hay cerca de la parte inferior de la placa.
- 5 Indicador de alimentación
- El indicador de alimentación se ilumina y parpadea o permanece encendido para indicar estados diferentes:
- Sin luz: el ordenador está apagado.
 - Verde sólido: el ordenador se encuentra en un estado de funcionamiento normal.
 - Verde parpadeante: el ordenador se encuentra en modo de ahorro de energía.
 - Ámbar sólido o parpadeante: consulte “Problemas de alimentación” en la *Guía del usuario* en línea para obtener instrucciones.
- Para salir de un modo de ahorro de energía, pulse el botón de encendido o utilice el teclado o el ratón si está configurado como un dispositivo de activación en el Administrador de dispositivos de Windows. Para obtener más información acerca de los modos de suspensión y cómo salir del modo de ahorro de energía, consulte “Administración de energía” en la *Guía del usuario* en línea.
- Consulte el apartado “Indicadores luminosos del sistema” en la página 209 para ver una descripción de los códigos luminosos que pueden ayudarle a solucionar problemas del ordenador.

- | | | |
|----|---|--|
| 6 | Indicadores de diagnóstico | Utilice los indicadores para solucionar problemas del ordenador basados en el código de diagnóstico. Para obtener más información, consulte el apartado “Indicadores de diagnóstico” en la página 210. |
| 7 | Indicador de actividad de la unidad de disco duro | Este indicador parpadea cuando se accede a la unidad de disco duro. |
| 8 | Conector para auriculares | Utilice el conector de los auriculares para conectar los auriculares y la mayoría de los altavoces. |
| 9 | Conector de micrófono | Utilice el conector del micrófono para colocar el micrófono. |
| 10 | Compartimento para unidades | Puede contener una unidad de disquete opcional, una segunda unidad de disco duro o un lector de tarjetas multimedia opcional. |
| 11 | Unidad óptica (opcional) | Inserte una unidad óptica extraplana (si es compatible) en este compartimento. |

Ordenador de sobremesa: vista posterior

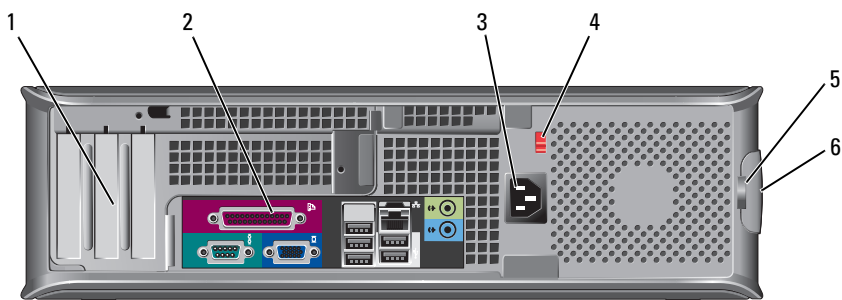

- | | | |
|---|--------------------------------|---|
| 1 | Ranuras para tarjetas (3) | Acceda a los conectores de las tarjetas PCI y PCI Express instaladas. |
| 2 | Conectores del panel posterior | Enchufe los dispositivos serie, USB y de otro tipo en los conectores apropiados (consulte el apartado “Ordenador de sobremesa: conectores del panel posterior” en la página 177). |
| 3 | Conector de alimentación | Inserte el cable de alimentación. |

- 4 Interruptor de selección de voltaje

NOTA: El suministro de energía de su ordenador puede o no tener un interruptor de selección de voltaje.

El ordenador está equipado con un interruptor de selección de voltaje.

Con el fin de evitar dañar un ordenador que tenga un interruptor de selección de voltaje manual, coloque dicho interruptor en la posición que más se parezca a la de la potencia de corriente alterna disponible en su área:



AVISO: En Japón, el conmutador de selección de voltaje debe marcar la posición 115 V incluso si el suministro de corriente alterna disponible en Japón es de 100 V.

Asimismo, asegúrese de que la clasificación eléctrica del monitor y los dispositivos conectados es la correcta según la potencia de corriente alterna disponible en su localidad.

- 5 Anillo del candado
- 6 Pestillo de liberación de la cubierta

Inserte un candado para bloquear la cubierta del ordenador.

Le permite abrir la cubierta del ordenador.

Ordenador de sobremesa: conectores del panel posterior

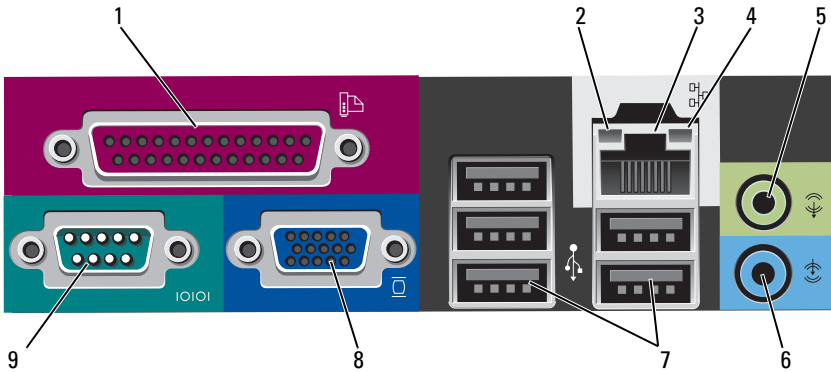

- 1 Conector paralelo

Conecte un dispositivo paralelo, como una impresora, al conector paralelo. Si tiene una impresora USB, enchúfela a un conector USB.

NOTA: El conector paralelo integrado se desactiva automáticamente si el ordenador detecta una tarjeta instalada que contiene un conector paralelo configurado en la misma dirección. Para obtener más información, consulte "Programa Configuración del sistema" en la *Guía del usuario* en línea.

- 2 Indicador de integridad de vínculo

- Verde: existe una conexión correcta entre una red a 10 Mbps y el ordenador.
- Naranja: existe una conexión correcta entre una red a 100 Mbps y el ordenador.
- Amarillo: existe una conexión correcta entre una red a 1.000 Mbps (o 1 Gbps) y el ordenador.
- Apagado: el ordenador no detecta una conexión física con la red.

- 3 Conector del adaptador de red Para conectar el ordenador a una red o a un dispositivo de banda ancha, conecte un extremo de un cable de red a un enchufe de red o a su dispositivo de banda ancha. Conecte el otro extremo del cable de red al conector del adaptador de red, situado en el panel posterior del ordenador. Cuando el cable de red se haya conectado correctamente, oírás un clic.
- NOTA:** No enchufe un cable de teléfono al conector de red.
- En los ordenadores con tarjeta de conexión de red, utilice el conector de la tarjeta.
- Se recomienda que utilice cableado y conectores de categoría 5 para su red. Si debe utilizar la categoría 3 para cables, fuerce la velocidad de la red a 10 Mbps para garantizar un funcionamiento fiable.
- 4 Indicador de actividad de red Un indicador amarillo parpadea cuando el ordenador transmite o recibe datos de la red. Un gran volumen de tráfico en la red puede hacer que este indicador luminoso parezca estar continuamente encendido.
- 5 Conector de salida de línea Utilice el conector verde de salida de línea para conectar auriculares y la mayoría de altavoces con amplificadores integrados.
- En ordenadores con tarjeta de sonido, use el conector de la tarjeta.
- 6 Conector de entrada de línea Utilice el conector de entrada de línea para conectar un dispositivo de grabación/reproducción como un reproductor de casete, de CD o VCR.
- En ordenadores con tarjeta de sonido, use el conector de la tarjeta.
- 7 Conectores USB 2.0 (5) Utilice los conectores USB posteriores para los dispositivos que suelen permanecer siempre conectados como, por ejemplo, impresoras y teclados.
- 8 Conector de vídeo Enchufe el cable del monitor compatible con VGA en el conector de color azul.
- NOTA:** Si ha adquirido una tarjeta gráfica opcional, este conector tendrá una tapa. No quite la tapa. Conecte el monitor al conector de la tarjeta de gráficos.
- NOTA:** Si utiliza una tarjeta gráfica compatible con monitores duales, utilice el cable en forma de "y" suministrado con el ordenador.

- 9 Conector serie Conecte un dispositivo serie, como un dispositivo portátil, al puerto serie. Las designaciones predeterminadas son COM1 para el conector serie 1 y COM2 para el conector serie 2.

NOTA: Sólo hay un conector serie 2 si se utiliza el adaptador PS2/serie opcional.

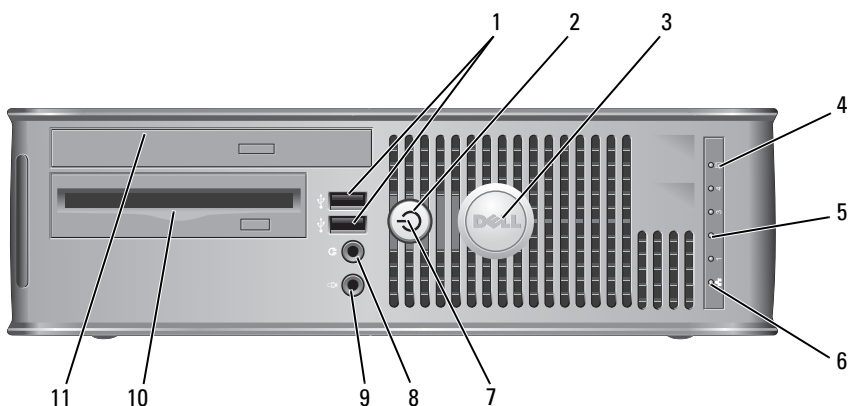

Para obtener más información, consulte “Programa Configuración del sistema” en la *Guía del usuario* en línea.

Ordenador de formato reducido: vista anterior



- 1 Conectores USB 2.0 (2) Utilice los conectores USB para los dispositivos que conecte ocasionalmente, como palancas de mando o cámaras, o para dispositivos USB de arranque (consulte el apartado “Programa Configuración del sistema” en la *Guía del usuario* en línea para obtener más información sobre cómo arrancar desde un dispositivo USB).

Se recomienda la utilización de los conectores USB posteriores para los dispositivos que suelen permanecer siempre conectados como, por ejemplo, impresoras y teclados.

- 2 Botón de alimentación Púselo para encender el ordenador.
-  **AVISO:** Para evitar la pérdida de datos, no apague el ordenador pulsando el botón de alimentación. En su lugar, apague el ordenador mediante el sistema operativo. Consulte el apartado “Cómo apagar el ordenador” en la *Guía del usuario* en línea para obtener más información.
-  **AVISO:** Si su sistema operativo tiene ACPI activado, al pulsar el botón de alimentación el ordenador se apagará mediante el sistema operativo.
- 3 Placa de identificación de Dell Esta placa puede girarse de modo que esté orientada igual que su ordenador. Para girarla, coloque los dedos alrededor de la placa, presione con fuerza y gírela. También puede girarla utilizando la ranura que hay cerca de la parte inferior de la placa.
- 4 Indicador luminoso de actividad de la unidad de disco duro Este indicador parpadea cuando se accede a la unidad de disco duro.
- 5 Indicadores de diagnóstico Utilice los indicadores para solucionar problemas del ordenador basados en el código de diagnóstico. Para obtener más información, consulte el apartado “Indicadores de diagnóstico” en la página 210.
- 6 Indicador luminoso de LAN Este indicador señala que se ha establecido una conexión LAN (red de área local).

- 7 Indicador de alimentación
- El indicador de alimentación se ilumina y parpadea o permanece encendido para indicar estados diferentes:
- Sin luz: el ordenador está apagado.
 - Verde sólido: el ordenador se encuentra en un estado de funcionamiento normal.
 - Verde parpadeante: el ordenador se encuentra en modo de ahorro de energía.
 - Ámbar sólido o parpadeante: consulte el apartado “Problemas de alimentación” en la *Guía del usuario* en línea.
- Para salir de un modo de ahorro de energía, pulse el botón de encendido o utilice el teclado o el ratón si está configurado como un dispositivo de activación en el Administrador de dispositivos de Windows. Para obtener más información acerca de los modos de suspensión y cómo salir del modo de ahorro de energía, consulte la sección “Administración de energía” de la *Guía del usuario* en línea.
- Consulte el apartado “Indicadores luminosos del sistema” en la página 209 para ver una descripción de los códigos luminosos que pueden ayudarle a solucionar problemas del ordenador.
- 8 Conector para auriculares
- Utilice el conector de los auriculares para conectar los auriculares y la mayoría de los altavoces.
- 9 Conector de micrófono
- Utilice el conector del micrófono para colocar el micrófono.
- 10 Compartimento de la unidad de disco flexible (opcional)
- Puede contener una unidad de disquete extraplana opcional o un lector de tarjetas multimedia extraplano opcional.
- 11 Unidad óptica (opcional)
- Inserte una unidad óptica extraplana (si es compatible) en este compartimento.

Ordenador de formato reducido: vista posterior

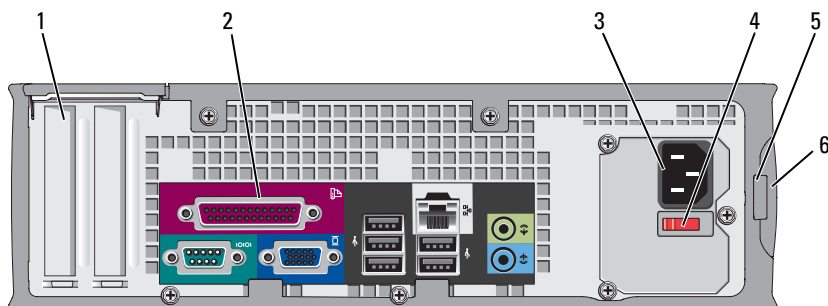

- 1 Ranuras para tarjetas (2)
Acceda a los conectores de las tarjetas PCI y PCI Express instaladas.
- 2 Conectores del panel posterior
Enchufe los dispositivos serie, USB y de otro tipo en los conectores apropiados (consulte el apartado “Ordenador de formato reducido: conectores del panel posterior” en la página 183).
- 3 Conector de alimentación
Inserte el cable de alimentación.
- 4 Interruptor de selección de voltaje
El ordenador está equipado con un interruptor de selección de voltaje. Con el fin de evitar dañar un ordenador que tenga un interruptor de selección de voltaje manual, coloque dicho interruptor en la posición que más se parezca a la de la potencia de corriente alterna disponible en su área:
➡ AVISO: En Japón, el conmutador de selección de voltaje debe marcar la posición 115V incluso si el suministro de corriente alterna disponible en Japón es de 100 V.
Asimismo, asegúrese de que la clasificación eléctrica del monitor y los dispositivos conectados es la correcta según la potencia de corriente alterna disponible en su localidad.
- 5 Anillo del candado
Inserte un candado para bloquear la cubierta del ordenador.
- 6 Pestillo de liberación de la cubierta
Le permite abrir la cubierta del ordenador.

Ordenador de formato reducido: conectores del panel posterior

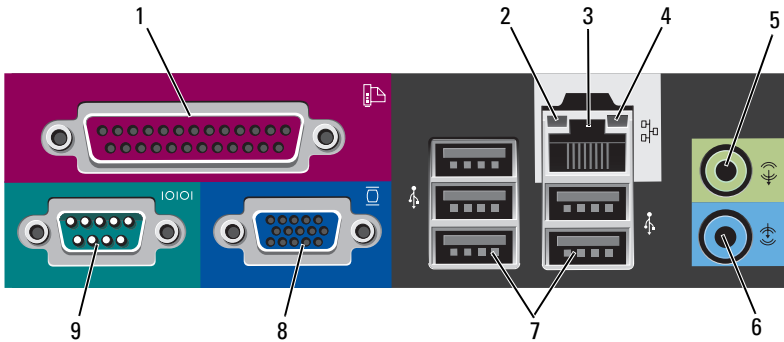

- 1 Conector paralelo Conecte un dispositivo paralelo, como una impresora, al conector paralelo. Si tiene una impresora USB, enchúfela a un conector USB.

NOTA: El conector paralelo integrado se desactiva automáticamente si el ordenador detecta una tarjeta instalada que contiene un conector paralelo configurado en la misma dirección. Para obtener más información, consulte “Programa Configuración del sistema” en la *Guía del usuario* en línea.

- 2 Indicador de integridad de vínculo
- Verde: existe una conexión correcta entre una red a 10 Mbps y el ordenador.
 - Naranja: existe una conexión correcta entre una red a 100 Mbps y el ordenador.
 - Amarillo: existe una conexión correcta entre una red a 1 Gbps (o 1 000 Mbps) y el ordenador.
 - Apagado: el ordenador no detecta una conexión física con la red.

- 3 Conector del adaptador de red Para conectar el ordenador a una red o a un dispositivo de banda ancha, conecte un extremo de un cable de red a un enchufe de red o a su dispositivo de banda ancha. Conecte el otro extremo del cable de red al conector del adaptador de red, situado en el panel posterior del ordenador. Cuando el cable de red se haya conectado correctamente, oirá un clic.

NOTA: No enchufe un cable de teléfono al conector de red.

En los ordenadores con tarjeta de conexión de red, utilice el conector de la tarjeta.

Se recomienda que utilice cableado y conectores de categoría 5 para su red. Si debe utilizar la categoría 3 para cables, fuerce la velocidad de la red a 10 Mbps para garantizar un funcionamiento fiable.

- 4 Indicador de actividad de red Un indicador amarillo parpadea cuando el ordenador transmite o recibe datos de la red. Un gran volumen de tráfico en la red puede hacer que este indicador luminoso parezca estar continuamente encendido.

- 5 Conector de salida de línea Utilice el conector verde de salida de línea para conectar auriculares y la mayoría de altavoces con amplificadores integrados.

En ordenadores con tarjeta de sonido, use el conector de la tarjeta.

- 6 Conector de entrada de línea Utilice el conector de entrada de línea para conectar un dispositivo de grabación/reproducción como un reproductor de casete, de CD o VCR.

En ordenadores con tarjeta de sonido, use el conector de la tarjeta.

- 7 Conectores USB 2.0 (5) Utilice los conectores USB posteriores para los dispositivos que suelen permanecer siempre conectados como, por ejemplo, impresoras y teclados.

- 8 Conector de vídeo Enchufe el cable del monitor compatible con VGA en el conector de vídeo azul.

NOTA: Si ha adquirido una tarjeta gráfica opcional, este conector tendrá una tapa. No quite la tapa. Conecte el monitor al conector de la tarjeta de gráficos.

NOTA: Si utiliza una tarjeta gráfica compatible con monitores duales, utilice el cable en forma de "Y" suministrado con el ordenador.

- 9 Conector serie Conecte un dispositivo serie, como un dispositivo portátil, al puerto serie. Las designaciones predeterminadas son COM1 para el conector serie 1 y COM2 para el conector serie 2.

NOTA: Sólo hay un conector serie 2 si se utiliza el adaptador PS2/serie opcional.

Para obtener más información, consulte “Programa Configuración del sistema” en la *Guía del usuario* en línea para obtener instrucciones.

Cómo quitar la cubierta del ordenador

 **PRECAUCIÓN:** Antes de comenzar cualquiera de los procedimientos de este apartado, siga las instrucciones de seguridad que se encuentran en la *Guía de información del producto*.

 **PRECAUCIÓN:** Para protegerse de las descargas eléctricas, desconecte el ordenador de la toma de corriente eléctrica antes de retirar la cubierta.

Antes de empezar

 **AVISO:** Para evitar la pérdida de datos, guarde y cierre todos los archivos abiertos y salga de todos los programas abiertos antes de apagar el ordenador.

- 1 Apague el sistema operativo:
 - a Guarde y cierre los archivos abiertos, salga de los programas abiertos, haga clic en el botón **Inicio**  y luego en **Cerrar sesión**.
 - b En la ventana **Cerrar sesión**, seleccione la opción **Apagar** del menú desplegable y haga clic en **Aceptar**.
El ordenador se apaga una vez finalizado el proceso de cierre del sistema operativo.
- 2 Asegúrese de que el ordenador y los dispositivos conectados estén apagados. Si el ordenador y los dispositivos conectados no se apagan automáticamente al cerrar el sistema operativo, apáguelos ahora.

Antes de trabajar en el interior de su ordenador

Aplique las siguientes pautas de seguridad para proteger el ordenador contra posibles daños y garantizar su propia seguridad personal.

 **PRECAUCIÓN:** Antes de comenzar cualquiera de los procedimientos de este apartado, siga las instrucciones de seguridad que se encuentran en la *Guía de información del producto*.



PRECAUCIÓN: Manipule los componentes y las tarjetas con precaución. No toque los componentes o contactos ubicados en una tarjeta. Sostenga las tarjetas por sus bordes o por su soporte metálico de montaje. Sujete un componente, como un procesador, por sus bordes y no por sus patas.



AVISO: Sólo un técnico certificado debe realizar reparaciones en el ordenador. La garantía no cubre los daños por reparaciones no autorizadas por Dell.



AVISO: Cuando desconecte un cable, tire de su conector o de su lazo liberador de tensión, y no del cable mismo. Algunos cables cuentan con un conector que tiene lengüetas de sujeción; si está desconectando un cable de este tipo, presione las lengüetas de sujeción antes de desconectar el cable. Cuando separe conectores, manténgalos alineados para evitar doblar las patas de conexión. Además, antes de conectar un cable, asegúrese de que los dos conectores estén orientados y alineados correctamente.

Para evitar daños en el ordenador, realice los pasos siguientes antes de comenzar a trabajar dentro del ordenador.

1 Apague el ordenador.



AVISO: Para desconectar un cable de red, desconecte primero el cable del ordenador y, a continuación, del enchufe de red de la pared.

2 Desconecte del ordenador las líneas de teléfono o de telecomunicaciones.

3 Desconecte el ordenador y todos los dispositivos conectados de las tomas de alimentación eléctrica correspondientes y, a continuación, pulse el botón de encendido para conectar a tierra la placa base.

4 Si fuera aplicable, retire la base del ordenador (para obtener más instrucciones, consulte la documentación que se incluye con la base).



PRECAUCIÓN: Para protegerse de las descargas eléctricas, desconecte el ordenador de la toma de corriente eléctrica antes de retirar la cubierta.

5 Retire la cubierta del sistema.

- Retire la cubierta del ordenador minitorre (consulte el apartado “Ordenador de minitorre” en la página 187).
- Retire la cubierta del ordenador de sobremesa (consulte el apartado “Ordenador de sobremesa” en la página 189).
- Retire la cubierta del ordenador de formato reducido (consulte el apartado “Ordenador de formato reducido” en la página 191).

-  **AVISO:** Antes de tocar algo en el interior del ordenador, conéctese a tierra tocando una superficie metálica sin pintura como, por ejemplo, la parte posterior del ordenador. Mientras trabaja, toque periódicamente una superficie metálica sin pintar para disipar la electricidad estática y evitar que los componentes internos resulten dañados.

Ordenador de minitorre

 **PRECAUCIÓN:** Antes de comenzar cualquiera de los procedimientos de este apartado, siga las instrucciones de seguridad que se encuentran en la *Guía de información del producto*.

 **PRECAUCIÓN:** Para protegerse de las descargas eléctricas, desconecte el ordenador de la toma de alimentación eléctrica antes de retirar la cubierta.

- 1 Siga los procedimientos que se indican en el apartado “Antes de empezar” en la página 185.
- 2 Si ha instalado un candado a través del anillo del candado en el panel posterior, retire el candado.
- 3 Apoye el ordenador en uno de sus lados.
- 4 Deslice el seguro de liberación de la cubierta hacia atrás al mismo tiempo que levanta la cubierta.
- 5 Sujete los laterales de la cubierta del ordenador y gire la cubierta hacia arriba hasta que salga, utilizando las lengüetas de la bisagra para hacer palanca.
- 6 Retire la cubierta de las lengüetas de la bisagra y colóquela sobre una superficie suave y no abrasiva.

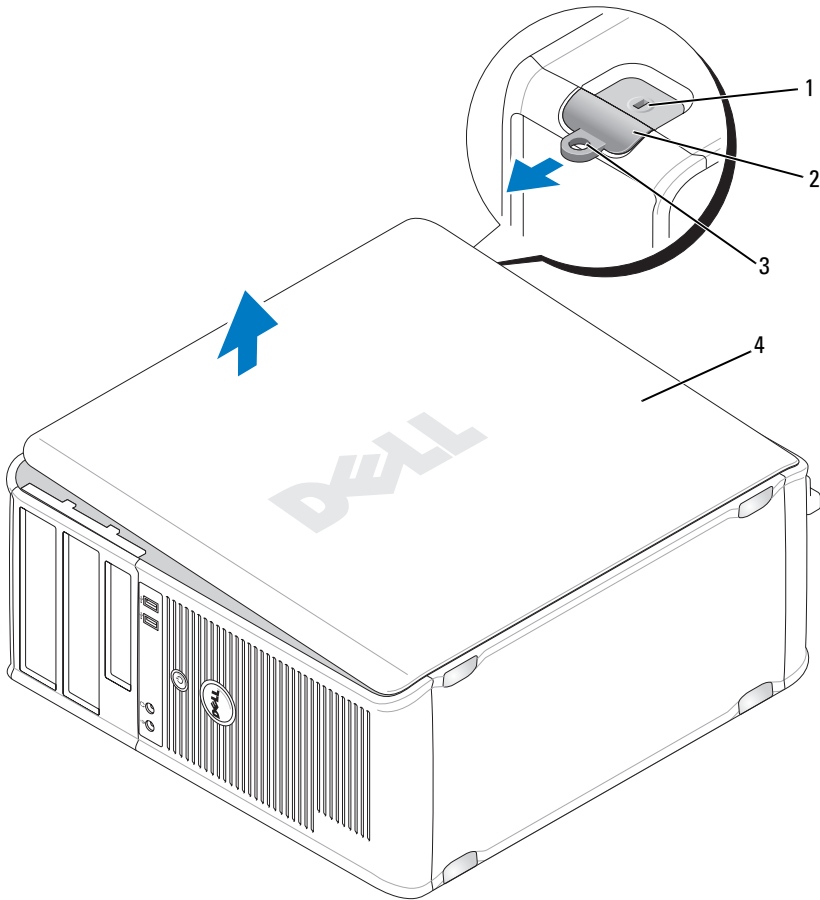

- 1 Ranura para cable de seguridad
- 2 Pestillo de liberación de la cubierta
- 3 Anillo del candado de la cubierta
- 4 Cubierta del ordenador

Ordenador de sobremesa



PRECAUCIÓN: Antes de comenzar cualquiera de los procedimientos de este apartado, siga las instrucciones de seguridad que se encuentran en la *Guía de información del producto*.



PRECAUCIÓN: Para protegerse de las descargas eléctricas, desconecte el ordenador de la toma de alimentación eléctrica antes de retirar la cubierta.

- 1 Siga los procedimientos que se indican en el apartado “Antes de empezar” en la página 185.
- 2 Si ha instalado un candado a través del anillo del candado en el panel posterior, retire el candado.
- 3 Apoye el ordenador en uno de sus lados.
- 4 Deslice el seguro de liberación de la cubierta hacia atrás al mismo tiempo que levanta la cubierta.
- 5 Sujete los laterales de la cubierta del ordenador y gire la cubierta hacia arriba hasta que salga, utilizando las lengüetas de la bisagra para hacer palanca.
- 6 Retire la cubierta de las lengüetas de la bisagra y colóquela sobre una superficie suave y no abrasiva.

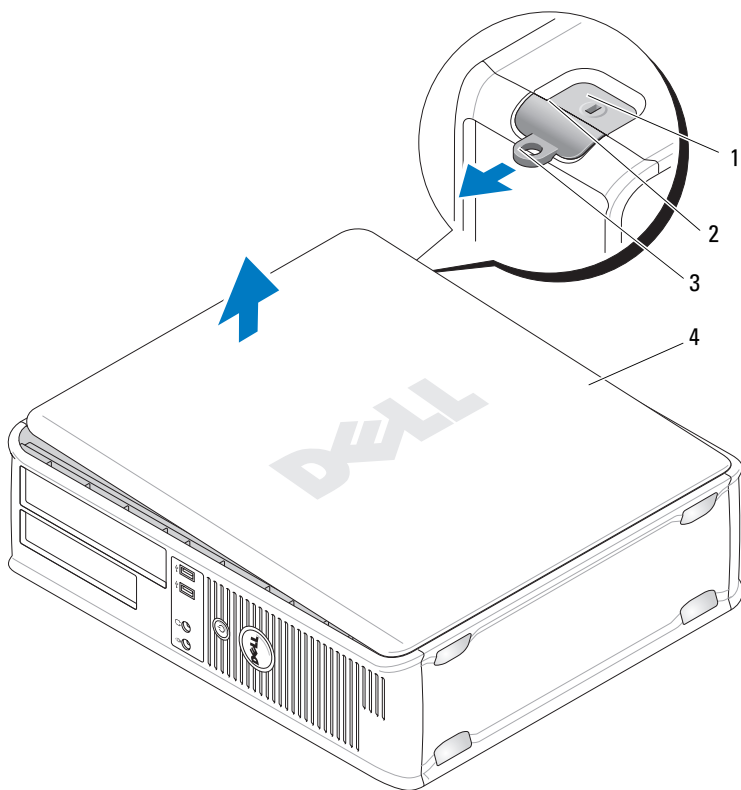

- 1 Ranura para cable de seguridad
- 2 Pestillo de liberación de la cubierta
- 3 Anillo del candado de la cubierta
- 4 Cubierta del ordenador

Ordenador de formato reducido

 **PRECAUCIÓN:** Antes de comenzar cualquiera de los procedimientos de este apartado, siga las instrucciones de seguridad que se encuentran en la *Guía de información del producto*.

 **PRECAUCIÓN:** Para protegerse de las descargas eléctricas, desconecte el ordenador de la toma de alimentación eléctrica antes de retirar la cubierta.

- 1 Siga los procedimientos que se indican en el apartado “Antes de empezar” en la página 185.
- 2 Si ha instalado un candado a través del anillo del candado en el panel posterior, retire el candado.
- 3 Apoye el ordenador en uno de sus lados.
- 4 Deslice el seguro de liberación hacia atrás al tiempo que levanta la cubierta.
- 5 Sujete los laterales de la cubierta del ordenador y gire la cubierta hasta que salga, utilizando las bisagras inferiores para hacer palanca.
- 6 Retire la cubierta de las lengüetas de la bisagra y colóquela sobre una superficie suave y no abrasiva.

 **PRECAUCIÓN:** Los disipadores de calor de la tarjeta gráfica pueden calentarse mucho durante el funcionamiento normal. Asegúrese de que el disipador de calor de la tarjeta gráfica haya tenido tiempo suficiente para enfriarse antes de tocarlo.

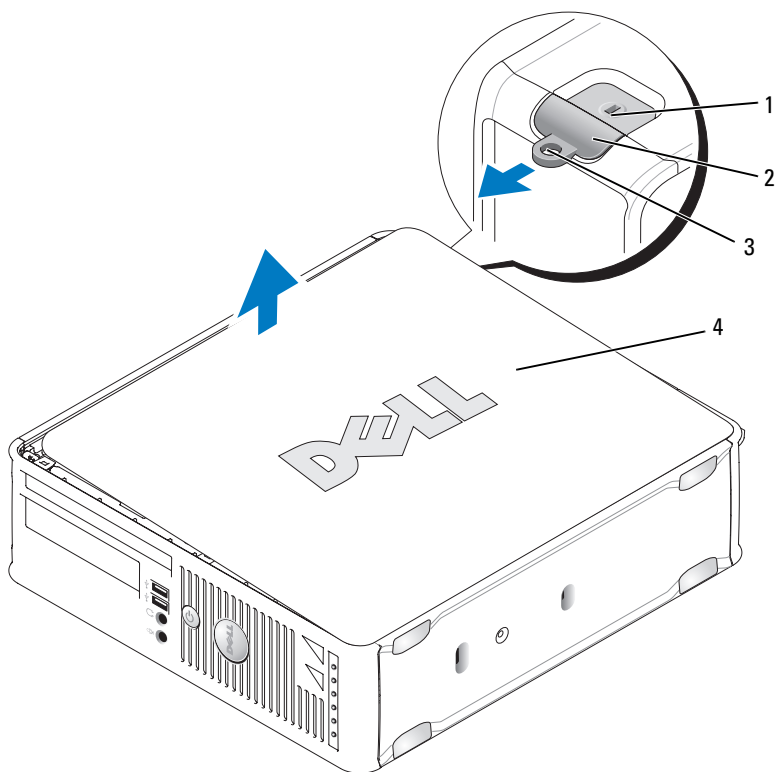

- 1 Ranura para cable de seguridad 2 Pestillo de liberación de la cubierta 3 Anillo del candado
- 4 Cubierta del ordenador

Interior de su ordenador

Ordenador de minitorre

! **PRECAUCIÓN:** Antes de comenzar cualquiera de los procedimientos de este apartado, siga las instrucciones de seguridad que se encuentran en la *Guía de información del producto*.

! **PRECAUCIÓN:** Para evitar las descargas eléctricas, desconecte el ordenador de la toma de alimentación eléctrica antes de retirar la cubierta.

➔ AVISO: Asegúrese de que al abrir la cubierta del ordenador no haya desconectado inadvertidamente los cables de la placa base.

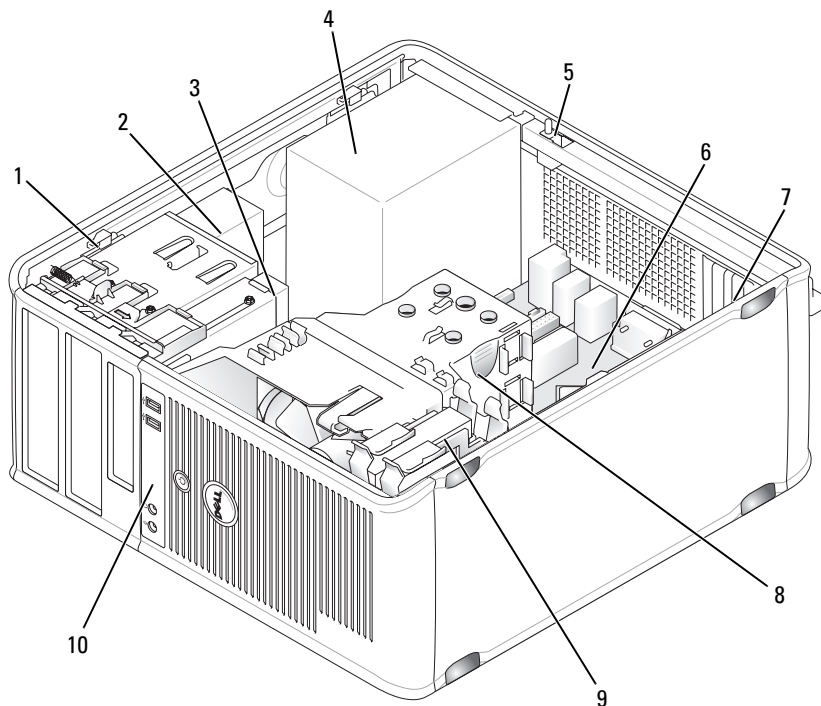

- | | | |
|-------------------------------------|--|----------------------------|
| 1 Seguro de liberación de la unidad | 2 Unidad óptica | 3 Unidad de disco flexible |
| 4 Fuente de alimentación | 5 Interruptor de intrusión en el chasis (opcional) | 6 Tarjeta del sistema |
| 7 Ranuras para tarjetas (4) | 8 Ensamblaje de disipador de calor | 9 Unidad de disco duro |
| 10 Panel de E/S frontal | | |

Componentes de la placa base

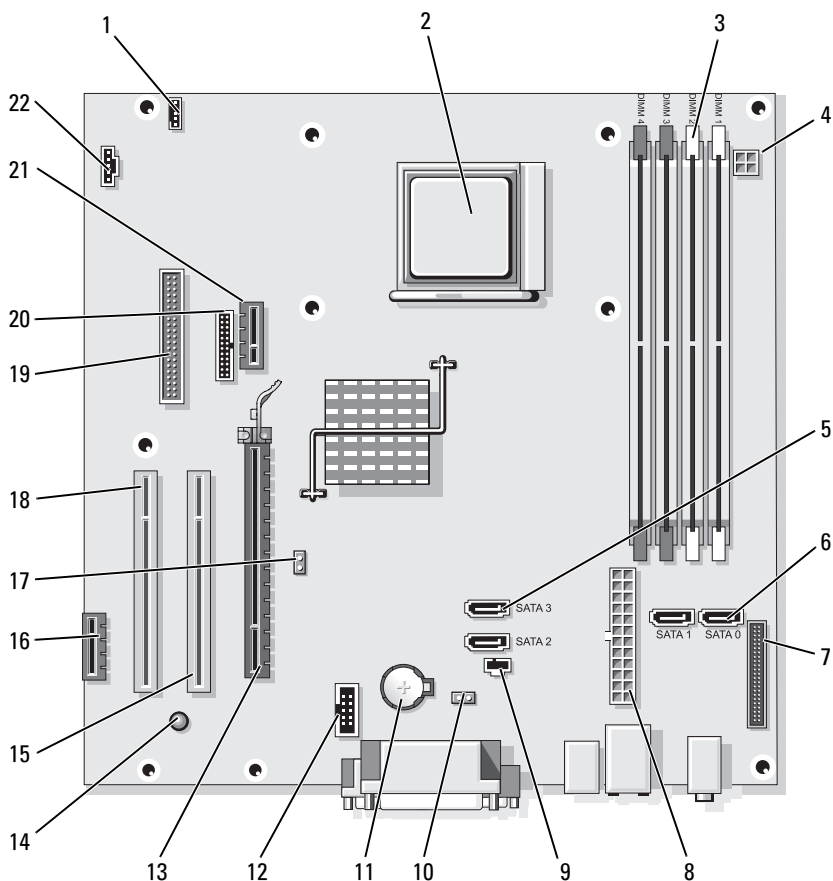



- | | | | | | |
|---|--------------------------------------|---|--|---|---|
| 1 | Conector del altavoz (INT_SPKR) | 2 | Zócalo del procesador (CPU) | 3 | Conectores del módulo de memoria (DIMM_1, DIMM_2, DIMM_3, DIMM_4) |
| 4 | Conector de alimentación (PW_12V_A1) | 5 | Conectores de unidad SATA (SATA2, SATA3) | 6 | Conectores de unidad SATA (SATA0, SATA1) |

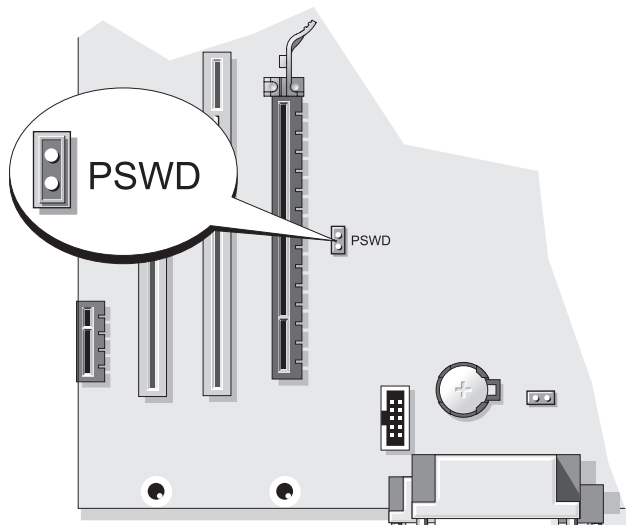

7	Conector del panel anterior (FRONTPANEL)	8	Conector de alimentación (POWER1)	9	Conector del interruptor de intrusión (INTRUSO)
10	Puente de restablecimiento de CMOS (RTCST)	11	Zócalo de la batería (BATTERY)	12	USB interno (USB1)
13	Conector PCI Express x16 (SLOT1)	14	Corriente de reserva (AUX_PWR_LED)	15	Conector PCI (SLOT2)
16	Conector PCI Express x1 (SLOT4)	17	Puente de contraseña (PSWD)	18	Conector PCI (SLOT3)
19	Conector de la unidad de disquete (DSKT)	20	Conector serie (PS2/SER2)	21	Conector de tarjeta DVI opcional (DVI_HDR)
22	Conector del ventilador (FAN_CPU)				

Configuración de puentes



Ordenador de minitorre



Puente	Posición	Descripción
PSWD		Las funciones de contraseña están activadas (valor predeterminado).
		Las funciones de contraseña están desactivadas.

 *puenteado*  *no puenteado*

Ordenador de sobremesa

-  **PRECAUCIÓN:** Antes de comenzar cualquiera de los procedimientos de este apartado, siga las instrucciones de seguridad que se encuentran en la *Guía de información del producto*.
-  **PRECAUCIÓN:** Para evitar las descargas eléctricas, desconecte el ordenador de la toma de alimentación eléctrica antes de retirar la cubierta.
-  **AVISO:** Asegúrese de que al abrir la cubierta del ordenador no haya desconectado inadvertidamente los cables de la placa base.

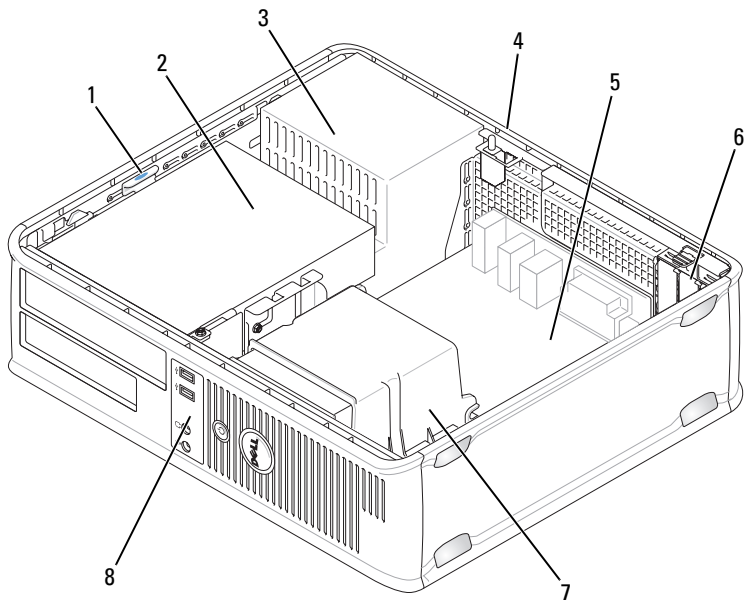

- | | | |
|--|------------------------|-----------------------------|
| 1 Seguro de liberación de la unidad | 2 Unidad óptica | 3 Fuente de alimentación |
| 4 Interruptor de intrusión en el chasis (opcional) | 5 Tarjeta del sistema | 6 Ranuras para tarjetas (3) |
| 7 Ensamblaje de disipador de calor | 8 Panel de E/S frontal | |

Componentes de la placa base

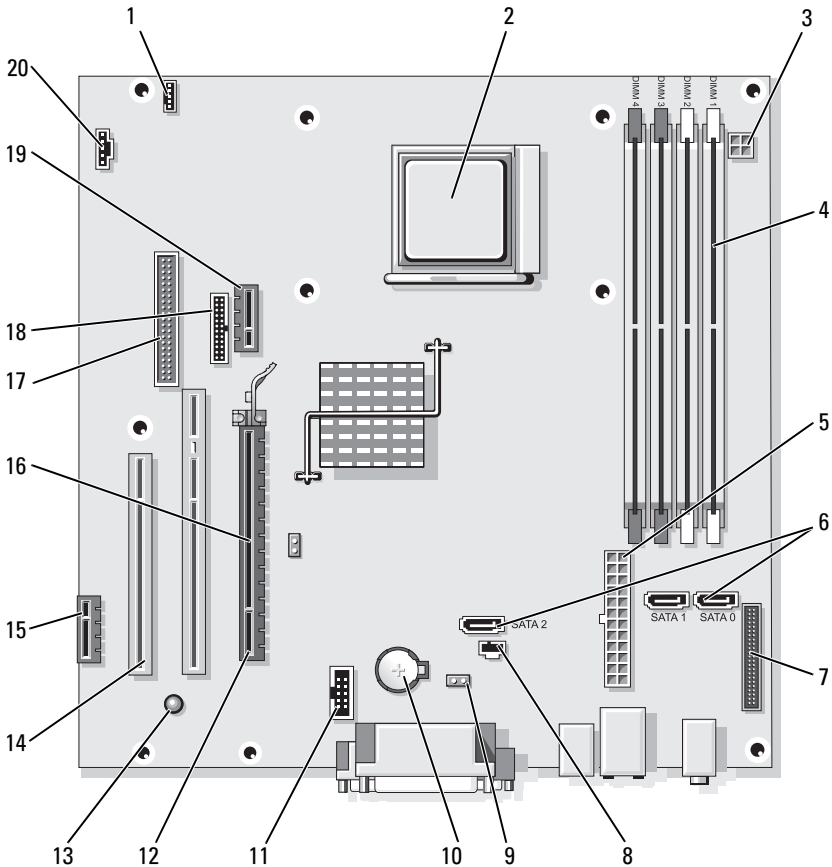



- | | | | | | |
|---|---|---|-----------------------------------|---|---|
| 1 | Conector del altavoz (INT_SPKR) | 2 | Zócalo del procesador (CPU) | 3 | Conector de alimentación (PW_12V_A1) |
| 4 | Conectores del módulo de memoria (DIMM_1, DIMM_2, DIMM_3, DIMM_4) | 5 | Conector de alimentación (POWER1) | 6 | Conectores de unidad SATA (SATA0, SATA1, SATA2) |

7	Conector del panel anterior (FRONTPANEL)	8	Conector del interruptor de intrusión (INTRUSO)	9	Puente de restablecimiento de CMOS (RTCST)
10	Zócalo de la batería (BATTERY)	11	USB interno (USB1)	12	Conector PCI Express x16 (SLOT1)
13	Corriente de reserva (AUX_PWR_LED)	14	Conectores PCI (SLOT2, SLOT3)	15	Conector PCI Express x1 (SLOT4)
16	Puente de contraseña (PSWD)	17	Conector de la unidad de disquete (DSKT)	18	Conector serie (PS2/SER2)
19	Conector de tarjeta DVI opcional (DVI_HDR)	20	Conector del ventilador (FAN_CPU)		

Configuración de puentes

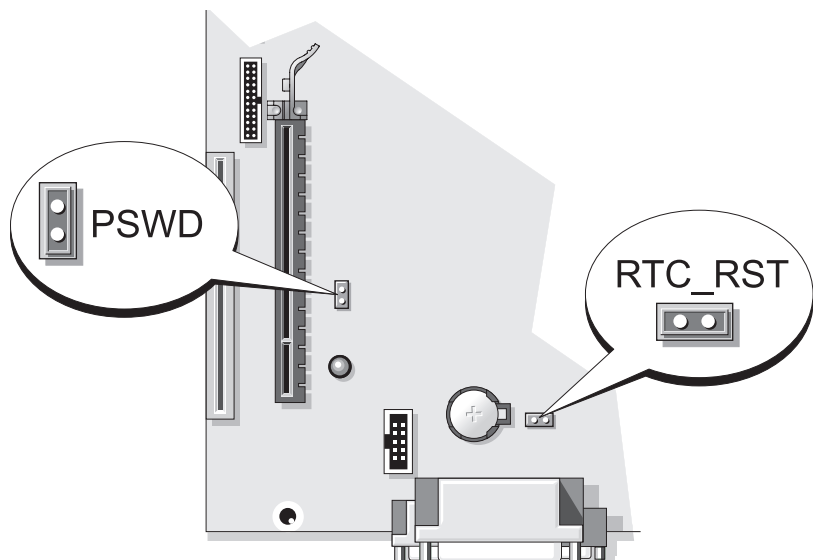

Ordenador de sobremesa



Puente	Posición	Descripción
PSWD		Las funciones de contraseña están activadas (valor predeterminado).
		Las funciones de contraseña están desactivadas.



Ordenadores de formato reducido

-  **PRECAUCIÓN:** Antes de comenzar cualquiera de los procedimientos de este apartado, siga las instrucciones de seguridad que se encuentran en la *Guía de información del producto*.
-  **PRECAUCIÓN:** Para evitar las descargas eléctricas, desconecte el ordenador de la toma de alimentación eléctrica antes de retirar la cubierta.
-  **AVISO:** Asegúrese de que al abrir la cubierta del ordenador no haya desconectado inadvertidamente los cables de la placa base.

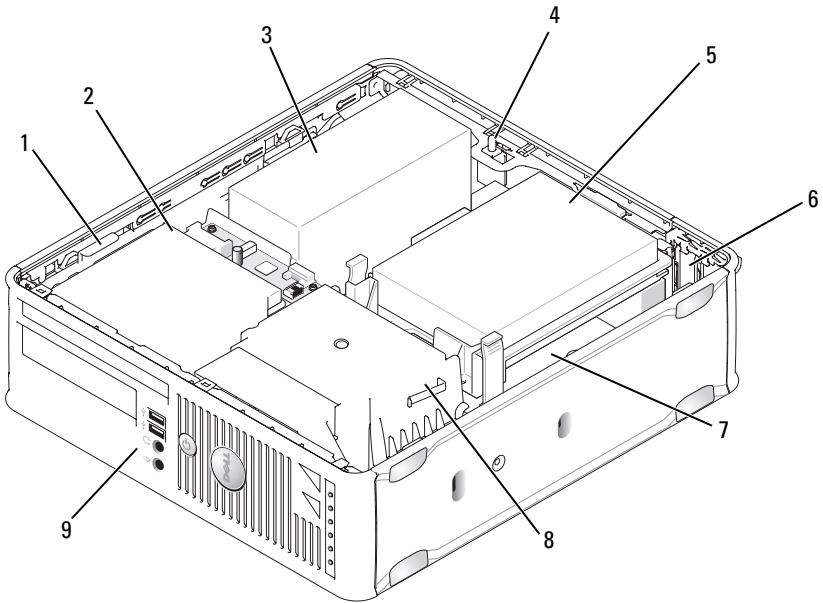

- | | | |
|--|------------------------------------|-----------------------------|
| 1 Seguro de liberación de la unidad | 2 Unidad óptica | 3 Fuente de alimentación |
| 4 Interruptor de intrusión en el chasis (opcional) | 5 Unidad de disco duro | 6 Ranuras para tarjetas (2) |
| 7 Tarjeta del sistema | 8 Ensamblaje de disipador de calor | 9 Panel de E/S frontal |

Componentes de la placa base

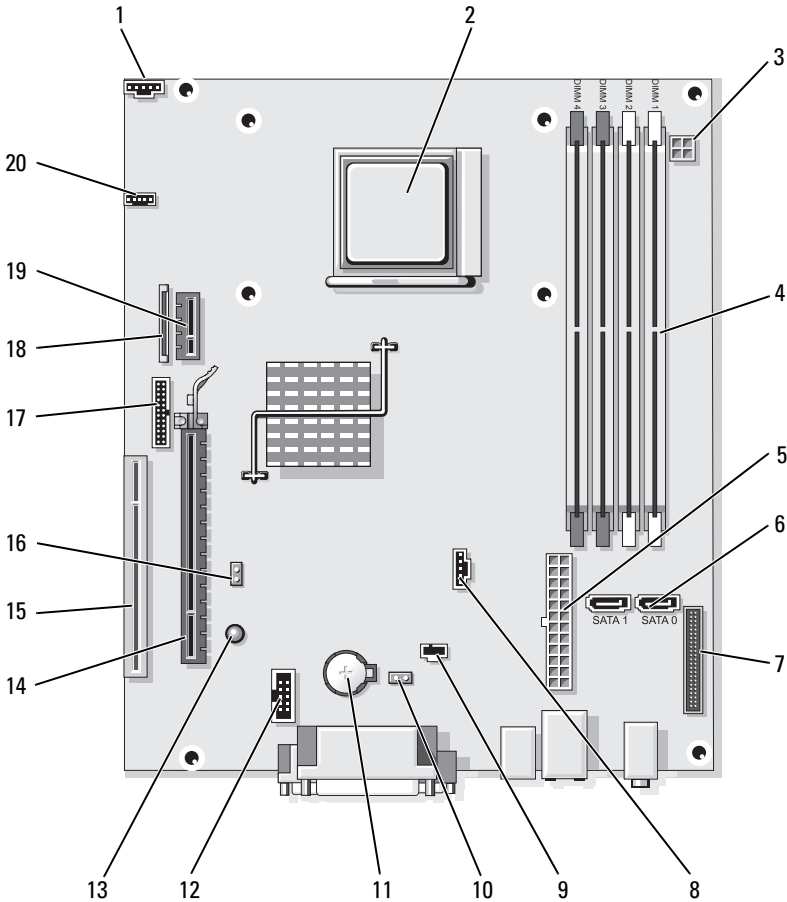

- | | | | | | |
|---|---|---|-----------------------------------|---|--|
| 1 | Conector del ventilador (FAN_CPU) | 2 | Zócalo del procesador (CPU) | 3 | Conector de alimentación (PW_12V_A1) |
| 4 | Conectores del módulo de memoria (DIMM_1, DIMM_2, DIMM_3, DIMM_4) | 5 | Conector de alimentación (POWER1) | 6 | Conectores de unidad SATA (SATA0, SATA1) |

7	Conector del panel anterior (FRONTPANEL)	8	Conector del ventilador (FAN_HDD)	9	Conector del interruptor de intrusión (INTRUSO)
10	Puente de restablecimiento de CMOS (RTCRST)	11	Zócalo de la batería (BATTERY)	12	USB interno (USB1)
13	En espera (AUX_PWR_LED)	14	Conector PCI Express x16 (SLOT1)	15	Conector PCI (SLOT2)
16	Puente de contraseña (PSWD)	17	Conector serie (PS2/SER2)	18	Conector plano de la unidad de disco flexible (DSKT)
19	Conector de tarjeta DVI opcional (DVI_HDR)	20	Conector del altavoz (INT_SPKR)		

Configuración de puentes

Ordenadores de formato reducido

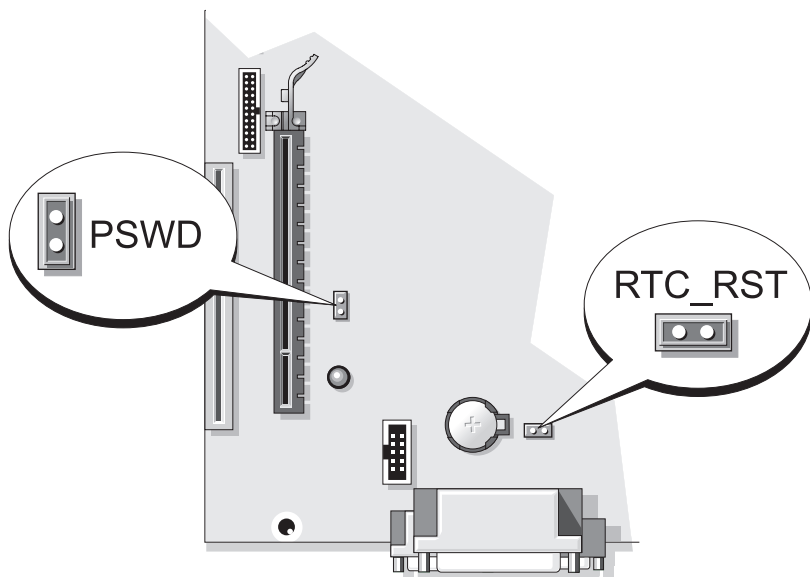

Puente	Posición	Descripción
PSWD		Las funciones de contraseña están activadas (valor predeterminado).
		Las funciones de contraseña están desactivadas.

punteado *no punteado*

Solución de problemas

Dell proporciona una serie de herramientas para ayudarle en el caso de que el ordenador no funcione como es de esperar. Para obtener la información más actualizada sobre la solución de problemas de su ordenador, consulte el sitio web Dell Support en support.dell.com.

Si se produce algún problema en el ordenador para el que necesite la ayuda de Dell, escriba una descripción detallada del error, los códigos de sonido o los patrones de los indicadores de diagnóstico, introduzca el código de servicio rápido y la etiqueta de servicio que aparece a continuación y póngase en contacto con Dell desde la misma ubicación que el ordenador. Para obtener información acerca de cómo ponerse en contacto con Dell, consulte la *Guía del usuario* en línea.

Para obtener un ejemplo del Express Service Code (Código de servicio rápido) y la etiqueta de servicio, consulte el apartado “Localización de información” en la página 157.

Código de servicio urgente: _____

Etiqueta de servicio: _____

Dell Diagnostics



PRECAUCIÓN: Antes de comenzar cualquiera de los procedimientos de este apartado, siga las instrucciones de seguridad que se encuentran en la *Guía de información del producto*.

Cuándo utilizar los Dell Diagnostics (Diagnósticos Dell)

Si tiene algún problema con el ordenador, realice las comprobaciones que se indican en el apartado “Solución de problemas” de la *Guía del usuario* en línea y ejecute los Dell Diagnostics (Diagnósticos Dell) antes de ponerse en contacto con Dell para obtener asistencia técnica. Para obtener información acerca de cómo ponerse en contacto con Dell, consulte la *Guía del usuario* en línea.



AVISO: Los Dell Diagnostics (Diagnósticos Dell) sólo funcionan en los ordenadores Dell™.

Entre en la Configuración del sistema (consulte el apartado “Programa Configuración del sistema” en la *Guía del usuario* en línea para obtener instrucciones), revise la información de configuración del ordenador y asegúrese de que el dispositivo que desea probar se muestra en la Configuración del sistema y que está activo.

Inicie Dell Diagnostics desde la unidad de disco duro o desde el soporte multimedia *Drivers and Utilities* (Controladores y utilidades).

Cómo iniciar Dell Diagnostics (Diagnósticos Dell) desde la unidad de disco duro

Los Dell Diagnostics se encuentran en una partición oculta de la utilidad de diagnóstico en la unidad de disco duro.



NOTA: Si el ordenador no muestra ninguna imagen en la pantalla, póngase en contacto con Dell (consulte la *Guía del usuario en línea*).

- 1 Apague el ordenador. Encienda (o reinicie) el ordenador.
- 2 Cuando aparezca el logotipo de DELL™, pulse <F12> inmediatamente.



NOTA: Si recibe un mensaje que indica que no se ha encontrado ninguna partición para la utilidad de diagnóstico, ejecute los Dell Diagnostics (Diagnósticos Dell) desde el soporte multimedia opcional *Drivers and Utilities* (Controladores y utilidades).

Si espera demasiado y aparece el logotipo del sistema operativo, siga esperando hasta que aparezca el escritorio de Microsoft® Windows®. Después, apague el ordenador y vuelva a intentarlo.

- 3 Cuando aparezca la lista de dispositivos de inicio, resalte **Boot to Utility Partition** (Iniciar en la partición de la utilidad) y pulse <Intro>.
- 4 Cuando aparezca el **Main Menu** (Menú principal) de los Dell Diagnostics (Diagnósticos Dell), seleccione la prueba que desea ejecutar.

Inicio de Dell Diagnostics desde el soporte multimedia Drivers and Utilities

- 1 Inserte el soporte multimedia *Drivers and Utilities* (Controladores y utilidades).
- 2 Apague y reinicie el ordenador

Cuando aparezca el logotipo de DELL, pulse <F12> inmediatamente.

Si no lo hace inmediatamente, aparecerá el logotipo del sistema operativo; espere hasta que aparezca el escritorio de Microsoft Windows. Después, apague el ordenador y vuelva a intentarlo.



NOTA: Los siguientes pasos cambian la secuencia de inicio una sola vez. La próxima vez que inicie el ordenador, éste lo hará según los dispositivos especificados en el programa Configuración del sistema.

- 3 Cuando aparezca la lista de dispositivos de inicio, resalte la lista de la unidad óptica y pulse <Intro>.
- 4 Seleccione la lista de la opción Unidad óptica en el menú de inicio del CD.

- 5 Seleccione la opción de arrancar desde la unidad óptica en el menú que aparece.
- 6 Escriba 1 para iniciar el menú del soporte multimedia *Drivers and Utilities* (Controladores y utilidades).
- 7 Escriba 2 para iniciar Dell Diagnostics (Diagnósticos Dell).
- 8 Seleccione **Run the 32 Bit Dell Diagnostics** (Ejecutar los Dell Diagnostics de 32 bits) de la lista numerada. Si se muestran varias versiones, seleccione la apropiada para su ordenador.
- 9 Cuando aparezca el Dell Diagnostics **Main Menu** (Menú principal de Dell Diagnostics), seleccione la prueba que desea ejecutar.

Menú principal de Dell Diagnostics (Diagnósticos Dell)

- 1 Una vez se hayan cargado Dell Diagnostics (Diagnósticos Dell) y aparezca la pantalla **Main Menu** (Menú principal), haga clic en el botón de la opción que desee.

Opción	Función
Express Test (Prueba rápida)	Realiza una prueba rápida de los dispositivos. Esta prueba suele tardar de 10 a 20 minutos y no requiere ninguna acción por parte del usuario. Ejecute primero Express Test (Prueba rápida) para incrementar la posibilidad de rastrear el problema rápidamente.
Extended Test (Prueba extendida)	Realiza una prueba completa de los dispositivos. Esta prueba suele durar una hora o más, y requiere que el usuario responda a preguntas periódicamente.
Custom Test (Prueba personalizada)	Prueba un dispositivo específico. Puede personalizar las pruebas que desee ejecutar.
Symptom Tree (Árbol de síntomas)	Hace una lista de los síntomas más habituales que se pueden encontrar y le permite seleccionar una prueba basándose en el síntoma del problema que usted tiene.

- 2 Si se produce un problema durante una prueba, aparecerá un mensaje con un código de error y una descripción del problema. Anote el código de error y la descripción del problema, y siga las instrucciones de la pantalla.

Si no puede resolver la condición del error, póngase en contacto con Dell. Para obtener información acerca de cómo ponerse en contacto con Dell, consulte la *Guía del usuario* en línea.



NOTA: La etiqueta de servicio para su ordenador está situada en la parte superior de cada pantalla de prueba. Si se pone en contacto con Dell, el servicio de asistencia técnica le pedirá su etiqueta de servicio.

- 3 Si ejecuta una prueba mediante la opción **Custom Test** (Prueba personalizada) o **Symptom Tree** (Árbol de síntomas), haga clic en la ficha aplicable que se describe en la siguiente tabla para obtener más información.

Ficha	Función
Results (Resultado)	Muestra el resultado de la prueba y las condiciones de error encontradas.
Errors (Errores)	Muestra las condiciones de error encontradas, los códigos de error y la descripción del problema.
Help (Ayuda)	Describe la prueba y puede indicar los requisitos para ejecutarla.
Configuration (Configuración)	Muestra la configuración de hardware del dispositivo seleccionado. Dell Diagnostics obtiene la información de configuración de todos los dispositivos a partir de la configuración del sistema, la memoria y varias pruebas internas, y la muestra en la lista de dispositivos del panel izquierdo de la pantalla. La lista de dispositivos puede que no muestre los nombres de todos los componentes instalados en el ordenador o de todos los dispositivos conectados al ordenador.
Parameters (Parámetros)	Puede personalizar la prueba cambiando su configuración.

- 4 Cuando finalicen las pruebas, si está ejecutando Dell Diagnostics (Diagnósticos Dell) desde el soporte multimedia *Drivers and Utilities* (Controladores y utilidades), retire el CD o DVD.
- 5 Cierre la pantalla de la prueba para volver a la pantalla **Main Menu** (Menú principal). Para salir de Dell Diagnostics y reiniciar el ordenador, cierre la pantalla **Main Menu** (Menú principal).

Indicadores luminosos del sistema

El indicador de alimentación puede indicar un problema en el ordenador.

Indicador de alimentación	Descripción del problema	Solución sugerida
Verde constante	El ordenador está encendido y funciona de la manera habitual.	No se necesita acción correctiva.
Verde intermitente	El ordenador se encuentra en modo de ahorro de energía.	Pulse el botón de encendido, mueva el ratón, o pulse una tecla del teclado para activar el ordenador.
Parpadea en verde varias veces y luego se apaga	Existe un error de configuración.	Consulte el apartado “Indicadores de diagnóstico” en la página 210 para ver si el problema en cuestión está identificado.
Amarillo constante	Los Dell Diagnostics están ejecutando una prueba, o un dispositivo de la placa base puede estar averiado o instalado incorrectamente.	Si están ejecutándose los Dell Diagnostics, deje que terminen las pruebas. Consulte el apartado “Indicadores de diagnóstico” en la página 210 para ver si el problema en cuestión está identificado. Si el ordenador no se inicia, diríjase a Dell para obtener asistencia técnica. Para obtener información acerca de cómo ponerse en contacto con Dell, consulte la <i>Guía del usuario</i> en línea.
Amarillo intermitente	Se ha producido un fallo del suministro de energía o de la placa base.	Consulte el apartado “Indicadores de diagnóstico” en la página 210 para ver si el problema en cuestión está identificado. Consulte el apartado “Problemas de alimentación” en la <i>Guía del usuario</i> en línea.
Verde continuo y un código de sonido durante la prueba POST	Se detectó un problema mientras se ejecutaba el BIOS.	Consulte el apartado “Códigos de sonido” en la página 214 para obtener instrucciones sobre el diagnóstico del código de sonido. Igualmente, consulte el apartado “Indicadores de diagnóstico” en la página 210 para ver si el problema en cuestión está identificado.

Indicador de alimentación	Descripción del problema	Solución sugerida
Indicador de alimentación iluminado en color verde y ningún código de sonido ni vídeo durante la prueba POST	El monitor o la tarjeta de gráficos puede estar fallando o puede estar instalado incorrectamente.	Consulte el apartado “Indicadores de diagnóstico” en la página 210 para ver si el problema en cuestión está identificado.
Indicador de alimentación iluminado de verde y ningún código de sonido, pero el ordenador se bloquea durante la prueba POST	Puede haber un dispositivo de la placa base integrada que esté fallando.	Consulte el apartado “Indicadores de diagnóstico” en la página 210 para ver si el problema en cuestión está identificado. Si el problema no está identificado, póngase en contacto con Dell para solicitar asistencia técnica. Para obtener información acerca de cómo ponerse en contacto con Dell, consulte la <i>Guía del usuario</i> en línea.

Indicadores de diagnóstico



 **PRECAUCIÓN:** Antes de comenzar cualquiera de los procedimientos de este apartado, siga las instrucciones de seguridad que se encuentran en la *Guía de información del producto*.



Para ayudarle a solucionar un problema con el ordenador, el ordenador cuenta con cuatro indicadores denominados “1”, “2”, “3” y “4” situados en el panel anterior. Estos indicadores pueden estar apagados o ser de color verde.



Cuando el ordenador se inicia normalmente, los patrones o códigos de los indicadores cambian a medida que avanza el proceso de arranque. Si la parte de la POST del arranque del sistema se completa correctamente, los cuatro indicadores luminosos emiten una luz verde fija. En el caso de que se produzcan errores durante el proceso de la POST, el patrón mostrado en los indicadores LED puede ayudarle a identificar la fase del proceso en la que se ha detenido el ordenador.

 **NOTA:** La orientación de los indicadores de diagnóstico puede variar en función del tipo de sistema. Los indicadores de diagnóstico pueden estar en posición vertical u horizontal.

Patrón de luz	Descripción del problema	Resolución sugerida
① ② ③ ④	<p>El ordenador se encuentra en condición de <i>desconexión</i> normal, o se ha producido un posible error previo al BIOS.</p> <p>Los indicadores de diagnóstico no permanecen encendidos después de que el ordenador se inicie correctamente en el sistema operativo.</p>	Enchufe el ordenador a una toma de alimentación eléctrica en funcionamiento y pulse el botón de alimentación.
① ② ③ ④	Se ha producido un posible fallo del BIOS; el ordenador se encuentra en modo de recuperación.	Ejecute la Utilidad de recuperación de BIOS, espere a que acabe la recuperación y reinicie el ordenador.
① ② ③ ④	Se ha producido un posible fallo en el procesador.	Vuelva a instalar el procesador y reinicie el ordenador.
① ② ③ ④	Se han detectado los módulos de memoria, pero se ha producido un error de memoria.	<ul style="list-style-type: none"> • Si hay un módulo de memoria instalado, vuelva a instalarlo y reinicie el ordenador (consulte la <i>Guía del usuario</i> en línea para obtener instrucciones sobre cómo extraer e instalar módulos de memoria). • Si tiene instalados dos o más módulos de memoria, extráigalos, vuelva a instalar uno y reinicie el ordenador. Si el ordenador se inicia normalmente, vuelva a instalar otro módulo. Prosiga de este modo hasta que identifique el módulo anómalo o hasta que haya vuelto a instalar todos los módulos sin errores. • Si es posible, instale una memoria del mismo tipo que funcione correctamente en el ordenador. • Si el problema persiste, póngase en contacto con Dell.

Patrón de luz	Descripción del problema	Resolución sugerida
	Se ha producido un posible fallo de la tarjeta de gráficos.	<ul style="list-style-type: none"> • Si el ordenador incluye una tarjeta gráfica, extráigala, vuélvala a instalarla y, a continuación, reinicie el ordenador. • Si persiste el problema, instale una tarjeta de gráficos que sepa que funciona y reinicie el ordenador. • Si el problema persiste o el ordenador tiene una tarjeta de gráficos integrada, póngase en contacto con Dell para obtener asistencia). Para obtener información acerca de cómo ponerse en contacto con Dell, consulte la <i>Guía del usuario</i> en línea.
	Se ha producido un error de unidad de disco flexible o de disco duro.	Vuelva a asentar todos los cables de alimentación y de datos y reinicie el ordenador.
	Se ha producido un fallo de USB.	Vuelva a instalar todos los dispositivos USB, compruebe las conexiones por cable y reinicie el ordenador.

Patrón de luz	Descripción del problema	Resolución sugerida
	<p>No se detectan módulos de memoria.</p>	<ul style="list-style-type: none"> • Si hay un módulo de memoria instalado, vuelva a instalarlo y reinicie el ordenador (consulte la <i>Guía del usuario</i> en línea para obtener instrucciones sobre cómo extraer e instalar módulos de memoria). • Si tiene instalados dos o más módulos de memoria, extraígalos, vuelva a instalar uno y reinicie el ordenador. Si el ordenador se inicia normalmente, vuelva a instalar otro módulo. Prosiga de este modo hasta que identifique el módulo anómalo o hasta que haya vuelto a instalar todos los módulos sin errores. • Si es posible, instale una memoria del mismo tipo que funcione correctamente en el ordenador. • Si el problema continúa, diríjase a Dell para obtener asistencia técnica. Para obtener información acerca de cómo ponerse en contacto con Dell, consulte la <i>Guía del usuario</i> en línea.
	<p>Se han detectado los módulos de memoria, pero existe un error de configuración del sistema o de compatibilidad.</p>	<ul style="list-style-type: none"> • Asegúrese de que no existen requisitos especiales para la colocación del conector o del módulo de memoria. • Asegúrese de que los módulos de memoria que va a instalar son compatibles con el ordenador. • Si el problema continúa, diríjase a Dell para obtener asistencia técnica. Para obtener información acerca de cómo ponerse en contacto con Dell, consulte la <i>Guía del usuario</i> en línea.

Patrón de luz	Descripción del problema	Resolución sugerida
	Se ha producido un fallo. Este patrón también aparece cuando introduce el programa Configuración del sistema y puede no indicar un problema (consulte el apartado “Programa Configuración del sistema” en la <i>Guía del usuario</i> en línea del ordenador).	<ul style="list-style-type: none"> • Compruebe que los cables de las unidades de disco duro y de la unidad óptica están conectados correctamente a la placa base. • Compruebe el mensaje del ordenador que aparece en la pantalla del monitor. • Si el problema continúa, diríjase a Dell para obtener asistencia técnica. Para obtener información acerca de cómo ponerse en contacto con Dell, consulte la <i>Guía del usuario</i> en línea.
	Cuando se ha completado la POST, los cuatro indicadores verdes se encienden unos segundos antes de apagarse para indicar un funcionamiento normal.	Ninguna.

Códigos de sonido

Si el monitor no puede mostrar errores o problemas, es posible que el ordenador emita una serie de sonidos durante el inicio. Esta serie de sonidos, denominada códigos de sonido, identifica un problema.

Si el ordenador emite sonidos durante el inicio:

- 1 Anote el código de sonido.
- 2 Consulte el apartado “Dell Diagnostics” en la página 205 para identificar una causa más grave.
- 3 Diríjase a Dell para obtener asistencia técnica. Para obtener información acerca de cómo ponerse en contacto con Dell, consulte la *Guía del usuario* en línea.

Código	Causa
2 cortos, 1 largo	Error de suma de comprobación de BIOS
1 largo, 2 cortos	Error de prueba de memoria (memoria errónea durante el ajuste de la memoria)
1 largo, 3 cortos, 2 cortos	No hay memoria
1 corto	<F12> tecla pulsada

Cómo resolver incompatibilidades de software y hardware

Si un dispositivo no se detecta durante la configuración del sistema operativo o se detecta pero no está configurado correctamente, puede utilizar el Agente de solución de errores de hardware para solucionar la incompatibilidad.

Windows Vista

- 1 Haga clic en **Inicio**  y también en **Ayuda y soporte técnico**.
- 2 Escriba **solucionador de problemas de hardware** en el campo de búsqueda y pulse <Intro> para iniciar la búsqueda.

En los resultados de la búsqueda, seleccione la opción que describa mejor el problema y siga con los pasos de resolución restantes.

Windows XP

- 1 Haga clic en **Inicio**→ **Ayuda y soporte técnico**.
- 2 Escriba **solucionador de problemas de hardware** en el campo de búsqueda y pulse <Intro> para iniciar la búsqueda.
- 3 En el apartado **Solucionar un problema**, haga clic en **Solucionador de problemas de hardware**.
- 4 En la lista **Solucionador de problemas de hardware**, seleccione la opción que mejor describa el problema, y haga clic en **Siguiente** para seguir los restantes pasos de la solución del problema.

Cómo restaurar el sistema operativo

El sistema operativo Microsoft Windows proporciona la función Restaurar sistema, que permite volver a un estado operativo anterior del ordenador (sin que ello afecte a los archivos de datos) si, al realizar cambios en el hardware, en el software o en otros valores del sistema, el ordenador se encuentra en un estado operativo no deseado. Consulte el Centro de ayuda y soporte técnico de Windows para obtener información sobre el uso de la función Restaurar sistema.



AVISO: Realice copias de seguridad periódicas de los archivos de datos. La función Restaurar sistema no supervisa ni recupera los archivos de datos.

Windows Vista

Inicio de la función Restaurar sistema

- 1 Haga clic en **Inicio** .
- 2 En el cuadro **Iniciar búsqueda**, escriba **Restaurar sistema** y pulse <Enter>.



NOTA: Es posible que aparezca la ventana **Control de cuentas de usuario**. Si es un administrador del ordenador, haga clic en **Continuar**; si no, póngase en contacto con el administrador para continuar con la acción deseada.

- 3 Haga clic en **Siguiente** y siga el resto de indicaciones de la pantalla.

En el caso de que la función Restaurar sistema no resolviera el problema, puede deshacer la última restauración del sistema.

Cómo deshacer la última operación de Restaurar sistema



AVISO: Antes de deshacer la última restauración del sistema, guarde y cierre todos los archivos abiertos y cierre todos los programas. No modifique, abra ni suprima ningún archivo ni programa hasta que la restauración del sistema haya finalizado.

- 1 Haga clic en **Inicio** .
- 2 En el cuadro **Iniciar búsqueda**, escriba **Restaurar sistema** y pulse <Enter>.
- 3 Seleccione **Deshacer la última restauración** y haga clic en **Siguiente**.

Windows XP

Creación de un punto de restauración

- 1 Haga clic en el botón **Inicio** y seleccione **Ayuda y soporte técnico**.
- 2 Haga clic en **Restaurar sistema**.
- 3 Siga las instrucciones que aparecen en pantalla.

Restauración del ordenador a un estado operativo anterior



AVISO: Antes de restaurar el ordenador a un estado operativo anterior, guarde y cierre los archivos abiertos y salga de los programas activos. No modifique, abra ni suprima ningún archivo ni programa hasta que la restauración del sistema haya finalizado.

- 1 Haga clic en el botón **Inicio**, seleccione **Todos los programas**→ **Accesorios**→ **Herramientas del sistema** y, a continuación, haga clic en **Restaurar sistema**.
- 2 Asegúrese de que ha seleccionado **Restaurar mi ordenador a una hora anterior** y haga clic en **Siguiente**.
- 3 En el calendario, haga clic en la fecha a la que desea restaurar el ordenador. La pantalla **Selección de un punto de restauración** proporciona un calendario que permite ver y seleccionar puntos de restauración. Todas las fechas con puntos de restauración disponibles aparecen en negrita.
- 4 Seleccione un punto de restauración y, a continuación, haga clic en **Siguiente**.
Si una fecha sólo tiene un punto de restauración, éste se selecciona automáticamente. Si hay dos o más puntos de restauración disponibles, haga clic en el punto de restauración que prefiera.
- 5 Haga clic en **Siguiente**.
La pantalla de **Restauración finalizada** aparece cuando la función Restaurar sistema ha terminado de recopilar los datos y, a continuación, se reinicia el ordenador.

- 6 Cuando el ordenador se reinicie, haga clic en **Aceptar**.

Para cambiar el punto de restauración, puede repetir los pasos con otro punto de restauración o bien puede deshacer la restauración.

Cómo deshacer la última operación de Restaurar sistema



AVISO: Antes de deshacer la última restauración del sistema, guarde y cierre todos los archivos abiertos y cierre todos los programas. No modifique, abra ni suprima ningún archivo ni programa hasta que la restauración del sistema haya finalizado.

- 1 Haga clic en el botón **Inicio**, seleccione **Todos los programas**→ **Accesorios**→ **Herramientas del sistema** y, a continuación, haga clic en **Restaurar sistema**.
- 2 Seleccione **Deshacer la última restauración** y haga clic en **Siguiente**.
- 3 Haga clic en **Siguiente**.
Aparece la pantalla **Restaurar sistema** y, a continuación, el ordenador se reinicia.
- 4 Cuando el ordenador se reinicie, haga clic en **Aceptar**.

Activación de la función Restaurar sistema

Si reinstala Windows XP con menos de 200 MB de espacio libre disponible en el disco duro, se desactivará automáticamente la función Restaurar sistema. Para ver si la función Restaurar sistema está activada:

- 1 Haga clic en el botón **Inicio** y en **Panel de control**.
- 2 Haga clic en **Rendimiento y mantenimiento**.
- 3 Haga clic en **Sistema**.
- 4 Haga clic en la ficha **Restaurar sistema**.
- 5 Asegúrese de que está desmarcada la opción **Desactivar Restaurar sistema**.

Cómo volver a instalar el sistema operativo Microsoft Windows

Para volver a instalar el sistema operativo, consulte las instrucciones de las siguientes secciones que correspondan al sistema operativo que se ejecuta en su ordenador.

Windows Vista

El proceso de reinstalación puede durar entre una y dos horas. Una vez finalizada la reinstalación del sistema operativo, deberá reinstalar los controladores de dispositivo, el antivirus y los demás programas de software.

- 1 Guarde y cierre los archivos que tenga abiertos y salga de todos los programas.
- 2 Inserte el soporte multimedia *Operating System* (Sistema operativo).
- 3 Haga clic en **Salir** si aparece el mensaje **Instalar Windows**.
- 4 Reinicie el ordenador.

Cuando aparezca el logotipo de DELL, pulse <F12> inmediatamente.



NOTA: Si espera demasiado y aparece el logotipo del sistema operativo, siga esperando hasta que vea el escritorio de Microsoft® Windows®, a continuación, cierre el ordenador e inténtelo de nuevo.



NOTA: Los siguientes pasos cambian la secuencia de inicio una sola vez. La próxima vez que inicie el ordenador, éste lo hará según los dispositivos especificados en el programa Configuración del sistema.

- 5 Cuando aparezca la lista de dispositivos de inicio, resalte **CD/DVD/CD-RW Drive** (Unidad de CD/DVD/CD-RW) y pulse <Intro>.
- 6 Pulse cualquier tecla para **arrancar desde el CD-ROM**.
- 7 Siga las instrucciones de la pantalla para completar la instalación.

Windows XP



AVISO: Debe utilizar Windows XP Service Pack 1 o una versión posterior cuando reinstale el sistema operativo.

Antes de comenzar

Si está considerando volver a instalar el sistema operativo Microsoft Windows para corregir un problema con el nuevo controlador instalado, primero intente utilizar Desinstalación del controlador de dispositivo (consulte el apartado “Cómo usar la función Desinstalación del controlador de dispositivo de Windows” en la página 223 para obtener más información). Si la función Desinstalación del controlador de dispositivo no resuelve el problema, utilice entonces Restaurar sistema (consulte el apartado “Cómo restaurar el sistema operativo” en la página 215 para obtener más información) para volver el sistema operativo al estado en el que estaba antes de instalar el nuevo controlador de dispositivo.



AVISO: Antes de realizar la instalación, haga una copia de seguridad de todos los archivos de datos en la unidad de disco duro principal. En las configuraciones convencionales de disco duro, la unidad de disco duro principal es la primera unidad que detecta el ordenador.

Para volver a instalar Windows XP, necesita los siguientes elementos:

- El soporte multimedia *Operating System* (Sistema operativo) de Dell™
- El soporte multimedia *Drivers and Utilities* (Controladores y utilidades) de Dell



NOTA: El soporte multimedia *Drivers and Utilities* (Controladores y utilidades) contiene los controladores que se instalaron durante el ensamblaje del ordenador. Utilice el soporte multimedia *Drivers and Utilities* (Controladores y utilidades) para cargar todos los controladores necesarios.

Para reinstalar Windows XP, realice todos los pasos descritos en las secciones siguientes en el orden en que se enumeran.

El proceso de reinstalación puede durar entre una y dos horas. Una vez finalizada la reinstalación del sistema operativo, deberá reinstalar los controladores de dispositivo, el antivirus y los demás programas de software.

- ➔ **AVISO:** El soporte multimedia *Operating System* (Sistema operativo) ofrece varias opciones para reinstalar Windows XP. Estas opciones pueden llegar a sobrescribir archivos y pueden afectar a las aplicaciones instaladas en la unidad de disco duro. Por lo tanto, se recomienda no reinstalar Windows XP a menos que se lo indique un representante de asistencia técnica de Dell.
- ➔ **AVISO:** Para evitar conflictos con Windows XP, desactive el software antivirus que tenga instalado en el ordenador antes de reinstalar Windows. Para obtener instrucciones, consulte la documentación proporcionada con el software.

Arranque desde el CD Operating System (Sistema operativo)

- 1 Guarde y cierre los archivos que tenga abiertos y salga de todos los programas.
- 2 Inserte el soporte multimedia *Operating System* (Sistema operativo). Haga clic en **Salir** si aparece el mensaje **Instalar Windows XP**.
- 3 Reinicie el ordenador.
- 4 Cuando aparezca el logotipo de DELL™, pulse <F12> inmediatamente. Si se muestra el logotipo del sistema operativo, espere hasta que aparezca el escritorio de Windows y, a continuación, apague el ordenador e inténtelo de nuevo.
- 5 Pulse las teclas de flecha para seleccionar el **CD-ROM** y pulse <Enter>.
- 6 Cuando aparezca el mensaje **Presione cualquier tecla para arrancar desde el CD**, pulse cualquier tecla.

Instalación de Windows XP

- 1 Cuando aparezca la pantalla **Programa de instalación de Windows XP**, pulse <Intro> para seleccionar **Instalar Windows ahora**.
- 2 Lea la información en la pantalla del **Contrato de Licencia de Microsoft Windows** y pulse <F8> para aceptar el contrato de licencia.
- 3 Si el ordenador ya tiene instalado Windows XP y desea recuperar los datos actuales de Windows XP, escriba **r** para seleccionar la opción de reparación y extraiga el CD.
- 4 Si desea instalar una nueva copia de Windows XP, pulse <Esc> para seleccionar dicha opción.

- 5 Pulse <Intro> para seleccionar la partición resaltada (recomendada) y, a continuación, siga las instrucciones de la pantalla.

Aparecerá la pantalla **Programa de instalación de Windows XP** y el sistema operativo empezará a copiar archivos y a instalar los dispositivos. El ordenador se reinicia automáticamente varias veces.



AVISO: No pulse ninguna tecla cuando aparezca el mensaje siguiente: Presione cualquier tecla para arrancar desde el CD.



NOTA: El tiempo necesario para que se complete la instalación depende del tamaño de la unidad de disco duro y de la velocidad del ordenador.

- 6 Cuando aparezca la pantalla **Opciones regionales y de idioma**, seleccione la configuración regional de su zona y pulse **Siguiente**.
- 7 Escriba su nombre y el de su organización (opcional) en la pantalla **Personalice su software** y, a continuación, haga clic en **Siguiente**.
- 8 En la ventana **Nombre del ordenador y contraseña del administrador**, escriba un nombre para el ordenador (o bien acepte la propuesta) y una contraseña y, a continuación, haga clic en **Siguiente**.
- 9 Si aparece la pantalla de **Información de marcado de módem**, introduzca la información solicitada y haga clic en **Siguiente**.
- 10 Escriba la fecha, la hora y la zona horaria en la ventana **Valores de fecha y hora** y, a continuación, haga clic en **Siguiente**.
- 11 Si aparece la pantalla **Configuración de red**, haga clic en **Típica** y, después, en **Siguiente**.
- 12 Si va a reinstalar Windows XP Professional y el sistema le pide que proporcione más información acerca de la configuración de red, especifique sus selecciones. Si no está seguro de su configuración, acepte las opciones predeterminadas.

Windows XP instala los componentes del sistema operativo y configura el ordenador. El ordenador se reiniciará automáticamente.



AVISO: No pulse ninguna tecla cuando aparezca el mensaje siguiente: Presione cualquier tecla para arrancar desde el CD.

- 13 Cuando aparezca la pantalla **Bienvenido a Microsoft**, haga clic en **Siguiente**.
- 14 Cuando aparezca el mensaje **¿Cómo se conectará este ordenador a Internet?**, haga clic en **Omitir**.

- 15 Cuando aparezca la pantalla **¿Preparado para registrarse con Microsoft?**, seleccione **No en este momento** y haga clic en **Siguiente**.
- 16 Cuando aparezca la pantalla **¿Quién usará este ordenador?**, podrá especificar un máximo de cinco usuarios.
- 17 Haga clic en **Siguiente**.
- 18 Haga clic en **Terminar** para completar la instalación y extraiga el CD.
- 19 Vuelva a instalar los controladores adecuados con el soporte multimedia *Drivers and Utilities* (Controladores y utilidades).
- 20 Vuelva a instalar el software antivirus.
- 21 Reinstale los programas.



NOTA: Para reinstalar y activar los programas de Microsoft Office o de Microsoft Works Suite, necesitará el número del Product Key, que se encuentra en la parte posterior de la funda del CD de Microsoft Office o Microsoft Works Suite.

Uso del soporte multimedia *Drivers and Utilities* (Controladores y utilidades)



AVISO: El soporte multimedia *Drivers and Utilities* (Controladores y utilidades) puede contener controladores para sistemas operativos diferentes al de su ordenador. Asegúrese de que está instalando el software adecuado para el sistema operativo.

Muchos controladores, como los de teclado, vienen incluidos en el sistema operativo Microsoft Windows. Deberá instalar controladores en los casos siguientes:

- Si desea actualizar el sistema operativo.
- Vuelva a instalar el sistema operativo.
- Si desea conectar o instalar un nuevo dispositivo.

Cómo identificar los controladores

Si tiene algún problema con un dispositivo, determine si el controlador es el origen del problema y, si es necesario, actualícelo.

Windows Vista®

- 1 Haga clic en **Inicio** , y haga clic con el botón derecho del ratón en **Ordenador**.
- 2 Haga clic en **Propiedades**→ **Administrador de dispositivos**.



NOTA: Es posible que aparezca la ventana **Control de cuentas de usuario**. Si es un administrador del ordenador, haga clic en **Continue** (Continuar); si no, póngase en contacto con el administrador para continuar.

Desplácese por la lista para ver si algún dispositivo presenta un signo de exclamación (un círculo amarillo con el signo [!]) en el icono del dispositivo.

Si hay un signo de exclamación junto al nombre del dispositivo, es posible que deba volver a instalar el controlador o instalar un nuevo controlador (consulte el apartado “Reinstalación de controladores y utilidades” en la página 223).

Windows® XP

- 1 Haga clic en **Inicio**→ **Panel de control**.
- 2 Debajo de **Elija una categoría**, haga clic en **Rendimiento y mantenimiento** y en **Sistema**.
- 3 En la ventana **Propiedades del sistema**, haga clic en la ficha **Hardware** y, a continuación, haga clic en **Administrador de dispositivos**.

Reinstalación de controladores y utilidades





AVISO: En la página web Dell Support (support.dell.com) y en el soporte multimedia *Drivers and Utilities* (Controladores y utilidades) se proporcionan los controladores aprobados para los ordenadores Dell™. Si instala controladores obtenidos de otras fuentes, puede que el ordenador no funcione correctamente.

Cómo usar la función Desinstalación del controlador de dispositivo de Windows

Si surge un problema en el ordenador después de instalar o actualizar un controlador, utilice la función Desinstalación del controlador de dispositivo de Windows para restaurar la versión previamente instalada del controlador.

Si la función Desinstalación del controlador de dispositivo no resuelve el problema, utilice la función Restaurar sistema (consulte el apartado “Cómo restaurar el sistema operativo” en la página 215) para que el ordenador vuelva al estado operativo que existía antes de instalar el nuevo controlador.

Windows Vista:

- 1 Haga clic en **Inicio** , y haga clic con el botón derecho del ratón en **Ordenador**.
- 2 Haga clic en **Propiedades**→ **Administrador de dispositivos**.
 **NOTA:** Es posible que aparezca la ventana **Control de cuentas de usuario**. Si es un administrador del ordenador, haga clic en **Continuar**; si no, póngase en contacto con el administrador para entrar en el Administrador de dispositivos.
- 3 Haga clic con el botón derecho del ratón en el dispositivo para el que se ha instalado el nuevo controlador y haga clic en **Propiedades**.
- 4 Haga clic en la ficha **Controladores**→ **Desinstalar controlador**.



Windows XP:

- 1 Haga clic en **Inicio**→ **Mi PC**→ **Propiedades**→ **Hardware**→ **Administrador de dispositivos**.
- 2 Haga clic con el botón derecho del ratón en el dispositivo para el que se ha instalado el nuevo controlador y haga clic en **Propiedades**.
- 3 Haga clic en la ficha **Controladores**→ **Desinstalar controlador**.

Reinstalación manual de controladores

Después de extraer los archivos de controlador en la unidad de disco duro, tal como se describe en el apartado anterior:

Windows Vista:

- 1 Haga clic en **Inicio** , y haga clic con el botón derecho del ratón en **Ordenador**.
- 2 Haga clic en **Propiedades**→ **Administrador de dispositivos**.
 **NOTA:** Es posible que aparezca la ventana **Control de cuentas de usuario**. Si es un administrador del ordenador, haga clic en **Continuar**; si no, póngase en contacto con el administrador para entrar en el Administrador de dispositivos.
- 3 Haga doble clic en el tipo de dispositivo para el que va a instalar el controlador (por ejemplo, **Audio** o **Vídeo**).
- 4 Haga doble clic en el nombre del dispositivo para el que está instalando el controlador.
- 5 Haga clic en la ficha **Driver** (Controlador)→ **Update Driver** (Actualizar controlador)→ **Browse my computer for driver software** (Buscar en mi ordenador el software del controlador).

- 6 Haga clic en **Examinar** y vaya al sitio en el que previamente copió los archivos de los controladores.
- 7 Cuando el nombre del controlador apropiado aparezca, haga clic en el nombre del controlador→ **Aceptar**→ **Siguiente**.
- 8 Haga clic en **Finalizar** y reinicie el ordenador.

Windows XP:

- 1 Haga clic en **Inicio**→ **Mi PC**→ **Propiedades**→ **Hardware**→ **Administrador de dispositivos**.
- 2 Haga doble clic en el tipo de dispositivo para el que va a instalar el controlador (por ejemplo, **Audio** o **Vídeo**).
- 3 Haga doble clic en el nombre del dispositivo cuyo controlador vaya a instalar.
- 4 Haga clic en la ficha **Controlador** → **Actualizar controlador**.
- 5 Haga clic en **Instalar desde una lista o ubicación específica (avanzado)**→ **Siguiente**.
- 6 Haga clic en **Examinar** y vaya al sitio en el que previamente copió los archivos de los controladores.
- 7 Cuando aparezca el nombre del controlador adecuado, haga clic en **Siguiente**.
- 8 Haga clic en **Finalizar** y reinicie el ordenador.

Índice

A

- alimentación
 - indicador, 174, 181
- archivo de ayuda
 - Centro de ayuda y soporte técnico de Windows, 162

C

- CD
 - sistema operativo, 160
- CD Operating System (Sistema operativo), 160
- Centro de ayuda y soporte técnico, 162
- conflictos
 - incompatibilidades de software y hardware, 215
- Contrato de licencia del usuario
 - final, 158
- controladores
 - cómo identificarlos, 222
 - reinstalación, 223
- cubierta
 - abrir, 191
 - quitar, 185
- códigos de sonido, 214

D

- Dell Diagnostics, 205
- diagnósticos
 - códigos de sonido, 214
 - Dell Diagnostics, 205
- documentación
 - Contrato de licencia del usuario
 - final, 158
 - en línea, 161
 - ergonomía, 158
 - garantía, 158
 - Guía de información del producto, 158
 - Guía del usuario, 158
 - reglamentaria, 158
 - seguridad, 158
- Drivers and Utilities CD, 157

E

- etiqueta de servicio, 159
- etiquetas
 - etiqueta de servicio, 159
 - Microsoft Windows, 159

G

- Guía de información del producto, 158
- Guía del usuario, 158

H

hardware
 códigos de sonido, 214
 Dell Diagnostics, 205

I

indicador de alimentación
 diagnosticar problemas con, 209
indicadores
 alimentación, 174, 181
indicadores luminosos
 sistema, 209
información reglamentaria, 158
información sobre
 ergonomía, 158
información sobre la
 garantía, 158
instalar piezas
 antes de empezar, 185
instrucciones de seguridad, 158

M

mensajes de error
 códigos de sonido, 214
 indicadores luminosos del
 sistema, 209

O

ordenador
 restaurar a un estado operativo
 anterior, 215

P

placa base, 193, 198, 202
placa base. *Consulte* placa base
problemas
 restaurar el ordenador a un estado
 operativo anterior, 215
problemas. *Consulte solución de
 problemas*

R

Restaurar sistema, 215

S

sistema operativo
 volver a instalar, 160
sitio web de asistencia
 técnica, 161
sitio web de asistencia técnica de
 Dell, 161
Solucionador de problemas de
 hardware, 215

- solución de problemas
 - Centro de ayuda y soporte técnico, 162
 - conflictos de hardware y software, 215
 - códigos de sonido, 214
 - Dell Diagnostics, 205
 - indicadores luminosos del sistema, 209
 - restaurar el ordenador a un estado operativo anterior, 215
 - Solucionador de problemas de hard, 215

- Solucionador de problemas de hardware, 215
- volver a instalar, 160, 219

V

- volver a instalar
 - Windows Vista, 218
 - Windows XP, 219

W

- Windows Vista
 - Centro de ayuda y soporte técnico, 162
 - Solucionador de problemas de hardware, 215
 - volver a instalar, 218
- Windows XP
 - Centro de ayuda y soporte técnico, 162
 - Desinstalación del controlador de dispositivo, 223-224
 - Restaurar sistema, 215

